

ХМ-6001-XXX
ХМ-6002-XXX



Сертификаты соответствия изделий выданы БЕЛЛИС (ул. Красная, 7, 220029, г. Минск):
 № TC BY/112 03.03. 020 00058, срок действия с 13.06.2011 г. по 12.06.2016 г.

1 ОПИСАНИЕ ХОЛОДИЛЬНИКА

1.1 Холодильник в соответствии с рисунком 1 предназначен для замораживания свежих продуктов, длительного хранения замороженных продуктов и приготовления пищевого льда в МК; для охлаждения и кратковременного хранения свежих продуктов, напитков, овощей и фруктов в ХК.

Холодильник имеет два компрессора: ХК и МК охлаждаются независимыми холодильными агрегатами, что позволяет отключать одну камеру при работе другой.

МК может работать в одном из двух режимов – в режиме «Хранение» или в режиме «Замораживание».

1.2 В холодильнике установлен блок управления, который позволяет устанавливать температуру в камерах, отключать камеры и управляет работой холодильника.

В некоторых исполнениях холодильника установлен блок управления с функцией отображения времени, который имеет дополнительный режим работы – «Суперохлаждение ХК».

размещения высоких емкостей в пространстве между полками.

При установке разборной полки в ХК на выбранное место необходимо заднюю часть полки завести в направляющие на расстояние от 8 до 10 см, вставить элементы крепления передней части в пазы задней и обе части задвинуть до упора.

ВНИМАНИЕ! При переустановке полки-стекло (разборной) придерживайте ее переднюю часть для избежания падения.

1.7 Полка (для бутылок) в соответствии с рисунком 1, предназначенная для хранения напитков в пластиковых бутылках, позволяет рационально использовать внутреннее пространство ХК. Чтобы предотвратить повреждение задней стенки ХК, бутылки необходимо размещать горлышком к двери.

Полку (для бутылок) рекомендуется устанавливать под верхней полкой, где напитки охлаждаются до оптимальной температуры употребления.

1.8 Корзины МК имеют ручку на передней панели для удобства при загрузке и выгрузке продуктов, а также ручки на боковых поверхностях (кроме нижней корзины) для перемещения вне холодильника в соответствии с рисунком 4.



I — морозильная камера (МК):
 «а» - зона замораживания и хранения, «б» - зона хранения;
 II — камера для хранения свежих продуктов (ХК)

Рисунок 1 — Холодильник и комплектующие изделия



Рисунок 2 — Холодильник (вид сверху)

1.3 В холодильнике предусмотрена звуковая сигнализация (при открытой более 60 секунд двери ХК).

1.4 Эксплуатировать холодильник необходимо при температуре окружающей среды от плюс 10 °С до плюс 38 °С.

1.5 Общее пространство, необходимое для эксплуатации холодильника, определяется габаритными размерами, указанными на рисунке 2 в миллиметрах. Для беспрепятственного извлечения комплектующих из холодильника необходимо открывать двери камер на угол не менее 90°.

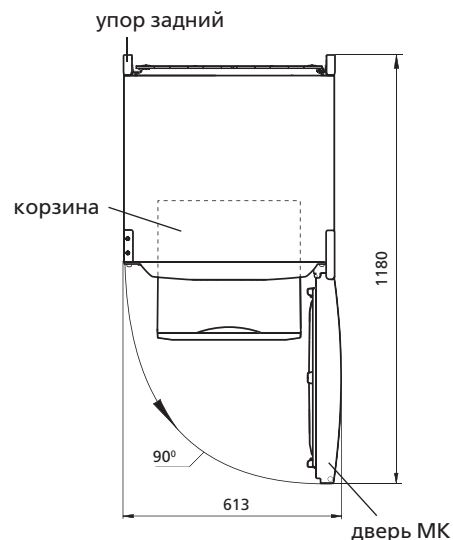
1.6 Полка-стекло (разборная) в соответствии с рисунком 1 состоит из двух частей в соответствии с рисунком 3. Части разборной полки могут устанавливаться в ХК отдельно друг от друга для



Рисунок 3 — Полка-стекло (разборная)



Рисунок 4 — Корзина

— «SF». Загорается при включении режима «Замораживание» и гаснет после его выключения или автоматически через 48 ч;

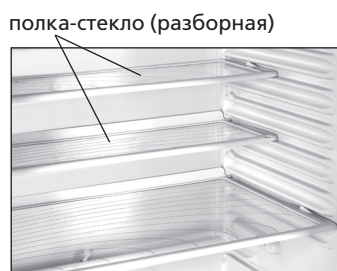
— «F1», «F3», «F4», «F5», «F6», «F7». Загорается при неисправностях.

При высвечивании на блоке управления показаний «F1», «F3», «F4», «F5», «F6», «F7» или при мигании «L» либо «H» на протяжении 24 ч необходимо вызвать механика сервисной службы для устранения неисправностей.

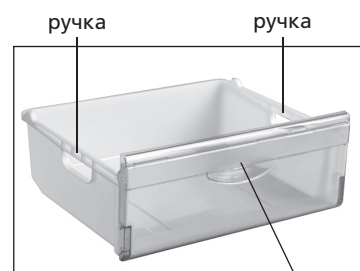
ВНИМАНИЕ! Показание «F1» связано с неполадкой датчика температуры ХК, при которой ХК не работает.

Показание «F3» связано с неполадкой датчика температуры МК, при которой холодильник продолжает работать, но температура в МК будет ниже выбранной.

3 УПРАВЛЕНИЕ РАБОТОЙ ХОЛОДИЛЬНИКА

(блок управления в соответствии с рисунком 5)

3.1 ВКЛЮЧЕНИЕ КАМЕРЫ

3.1.1 Включение камер производится: ХК — нажатием кнопки ; МК — нажатием кнопки .

После нажатия кнопки загорится соответствующий индикатор включения камеры 5 или 8. На цифровых индикаторах температуры в ХК и (или) МК начнет мигать «H», если температура в камерах выше выбранной температуры хранения.

После включения МК начинает мигать индикатор повышенной температуры в МК, мигание которого следует отключить нажатием кнопки — индикатор начинает гореть постоянно. Выбрать необходимую температуру в МК и ХК, режимы работы камер. Выбранные показания температур на индикаторах вновь сменяются на мигающие «H».

Через промежуток времени от 3 до 6 часов мигание «H» прекращается. Индикатор повышенной температуры в МК гаснет и на цифровых индикаторах появляются показания установленных температур в МК и ХК. В холодильник можно помещать продукты.

3.2 ВЫБОР ТЕМПЕРАТУРЫ В КАМЕРЕ

3.2.1 Выбор температуры производится: в ХК — нажатием кнопки ; в МК — нажатием кнопки . После нажатия кнопки на цифровом индикаторе начинает мигать выбранное значение температуры в градусах Цельсия и загорается соответствующий индикатор знака «+» или знака «-». Мигание выбранного показания температуры в камере прекращается через 3 секунды.

При повторных нажатиях кнопок или числовое значение на индикаторе возрастает до максимально допустимого, после чего происходит сброс на минимальное значение.

3.3 РЕЖИМ «ЗАМОРАЖИВАНИЕ» В МК

3.3.1 Включение режима производится кратковременным нажатием кнопки — загорается индикатор режима «Замораживание», на цифровом индикаторе температуры в МК загорается «SF».

Выключение режима «Замораживание» производится

2.1 КНОПКИ УПРАВЛЕНИЯ И ИНДИКАТОРЫ
2.1.1 Управление работой холодильника производится нажатием соответствующих кнопок блока управления в соответствии с рисунками 5, 6. Кнопки управления и световые индикаторы блока управления расположены под крышкой, которая открывается за нижний край.

ЗАПРЕЩАЕТСЯ при нажатии кнопок использовать посторонние предметы и прилагать чрезмерные усилия во избежание деформации поверхности кнопок и их поломки.

2.1.2 Кнопки управления имеют соответствующие индикаторы. Индикаторы сигнализируют о включении или выключении режимов работы холодильника, отображают выбранную температуру или текущее время (при наличии функции).

2.1.3 Индикация повышенной температуры в МК

Индикатор повышенной температуры в МК (красного цвета) горит, если температура в МК повысилась (например, при первом включении или включении после уборки, при загрузке большого количества свежих продуктов). Кратковременное включение индикатора (например, при длительном открытии двери МК) не является признаком неисправности холодильника: при понижении температуры в МК индикатор автоматически гаснет.

При длительном включении индикатора следует проверить качество хранящихся продуктов и вызвать механика сервисной службы.

Мигание индикатора повышенной температуры в МК является сигналом размораживания продуктов из-за отключения или сбоев в подаче напряжения в электрической сети на неопределенное время. Мигание отключается нажатием кнопки в соответствии с рисунками 5, 6.

2.2 ЗВУКОВАЯ СИГНАЛИЗАЦИЯ

2.2.1 Звуковой сигнал включается, если дверь ХК открыта более 60 секунд. Выключается звуковой сигнал при закрытии двери ХК, при нажатии кнопки (в соответствии с рисунками 5, 6) или при выключении камеры.

2.3 БУКВЕННО-ЦИФРОВЫЕ ПОКАЗАНИЯ БЛОКА УПРАВЛЕНИЯ

2.3.1 На индикаторах температуры МК и ХК могут загораться буквенно-цифровые показания, связанные с диагностикой работы холодильника:

— «H». Мигает, если температура в камере выше предельно допустимой (при подключении холодильника к электрической сети, при открытой длительное время двери камеры, при загрузке большого количества свежих продуктов и т.п.). Индикатор гаснет после восстановления в камере выбранной температуры;

— «L». Мигает, если температура в камере ниже предельно допустимой. Гаснет после восстановления в камере выбранной температуры, после выключения режима «Замораживание»;

— «SC». Загорается при включении режима «Суперохлаждение ХК» и гаснет после его выключения или автоматически через 6 часов;

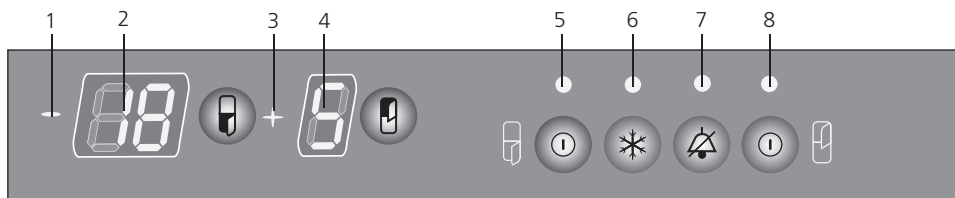

Индикаторы

- 1 — знак “-”;
- 2 — температура в МК;
- 3 — знак “+”;
- 4 — температура в ХК;
- 5 — включение МК;
- 6 — режим «Замораживание»;
- 7 — повышенная температура в МК;
- 8 — включение ХК

Кнопки управления

— выключение звукового сигнала

Кнопки управления МК

— выбор температуры в МК;

— включение/выключение МК;

— включение/выключение режима «Замораживание»

Кнопки управления ХК



— выбор температуры в ХК;



— включение/выключение ХК

Рисунок 5 — Блок управления

автоматически через 48 часов или кнопкой , а также при выключении МК. После выключения режима «Замораживание» индикатор 6 гаснет, блок управления начинает отображать выбранные ранее режимы работы МК.

3.4 ВЫКЛЮЧЕНИЕ КАМЕРЫ

3.4.1 Выключение камер производится: ХК — нажатием кнопки ; МК — нажатием кнопки .

После нажатия кнопки гаснет индикатор включения соответствующей камеры, индикатор знака «+» или знака «-» и цифровой индикатор температуры в камере. При повторных нажатиях кнопок  или  камеры вновь начинают работать через 5 минут.

4 УПРАВЛЕНИЕ РАБОТОЙ ХОЛОДИЛЬНИКА

(блок управления с функцией отображения времени в соответствии с рисунком 6)

4.1 ВКЛЮЧЕНИЕ КАМЕРЫ

4.1.1 Включение ХК или МК производится нажатием соответствующей камере кнопки  — загорается индикатор включения камеры 1 или 9. На цифровых индикаторах температуры в МК и ХК начинает мигать «Н», если температура в камерах выше выбранной температуры хранения.

После включения МК начинает мигать индикатор повышенной температуры в МК, мигание которого следует отключить нажатием кнопки  — индикатор начинает гореть постоянно. Выбрать необходимую температуру в МК и ХК, режимы работы камер, установить текущее время. Выбранные показания температур на индикаторах вновь сменяются на мигающие «Н».

Через промежуток времени от 3 до 6 часов мигание «Н» прекращается. Индикатор повышенной температуры в МК гаснет и на цифровых индикаторах появляются показания установленных температур в МК и ХК. В холодильник можно помещать продукты.



4.2 РЕЖИМЫ РАБОТЫ БЛОКА УПРАВЛЕНИЯ

4.2.1 Блок управления может работать в одном из трех режимов:



- «---1» — отображение температуры в МК и ХК;
- «---2» — отображение текущего времени;
- «---3» — попеременное (по 30 секунд) отображение времени и температуры в камерах.

Выбор режима производится кратковременным нажатием кнопки  — на двух цифровых индикаторах загорается номер режима, например «---2». Затем индикаторы номера режима сменяются на цифровые показания температуры или времени.

4.3 ВЫБОР ТЕМПЕРАТУРЫ В КАМЕРЕ (,)

Для выбора температуры в камере следует выбрать режим работы блока управления «---1». Выбор температуры осуществляется: в ХК — нажатием кнопки ; в МК — нажатием кнопки .

После нажатия кнопки на цифровом индикаторе начинает мигать показание температуры в градусах Цельсия. Мигание выбранного показания температуры в камере прекращается через 3 секунды.

При повторных нажатиях кнопок  или  числовое значение на индикаторе возрастает до максимально допустимого, после чего происходит сброс на минимальное значение.

4.4 РЕЖИМ «СУПЕРОХЛАЖДЕНИЕ ХК» ()

4.4.1 Режим «Суперохлаждение ХК» рекомендуется включать при необходимости быстрого охлаждения напитков или большого количества свежих продуктов в ХК. При включении режима температура в ХК понижается до минимально допустимого значения.

Для включения режима следует выбрать режим работы блока управления «---1», затем кратковременно нажать кнопку  — загорается индикатор 8 и на цифровом индикаторе температуры в ХК загорается «SC».

Выключение режима «Суперохлаждение ХК» производится автоматически через 6 часов или кнопкой , а также при выключении ХК. После выключения режима гаснет индикатор 8, блок управления начинает отображать выбранные ранее режимы работы МК.

4.5 РЕЖИМ «ЗАМОРАЖИВАНИЕ» В МК ()



4.5.1 Для включения режима «Замораживание» следует выбрать режим работы блока управления «---1», затем кратковременно нажать кнопку  — загорается индикатор 2 и на цифровом индикаторе температуры в МК загорается «SF».

Выключение режима «Замораживание» производится автоматически через 48 часов или кнопкой , а также при выключении МК. После выключения режима гаснет индикатор 2, блок управления начинает отображать выбранные ранее режимы работы МК.

4.6 ОТОБРАЖЕНИЕ ТЕКУЩЕГО ВРЕМЕНИ

4.6.1 При первом включении режимов работы блока управления «---2» или «---3» на цифровых индикаторах температуры МК и ХК высвечиваются показания времени (часы и минуты) и мигает индикатор знака «:».

4.6.2 Для установки точного времени или изменения показаний следует:

- выбрать режим работы блока управления «---2»;
- нажать и удерживать в течение 3 секунд кнопку  (замигают цифровые индикаторы температуры МК и ХК, индикатор знака «:» не мигает);
- нажатием кнопки  установить показания в часах, нажатием кнопки  — в минутах.

После установки времени следует снова длительно нажать кнопку .

4.6.3 В случае длительного прекращения подачи напряжения в электрической сети отсчет текущего времени прекращается. После возобновления подачи напряжения следует установить текущее время в соответствии с 4.6.2.

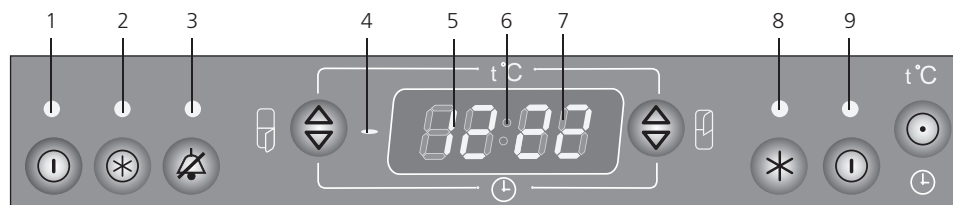

Индикаторы

- 1 — включение МК;
- 2 — режим «Замораживание»;
- 3 — повышенная температура в МК;
- 4 — знак «-»;
- 5 — температура в МК/время (часы);
- 6 — знак «:»;
- 7 — температура в ХК/время (минуты);
- 8 — режим «Суперохлаждение ХК»;
- 9 — включение ХК

Кнопки управления









-  — выключение звукового сигнала;
 -  — установка времени/выбор режима
- Кнопки управления МК**
-  — выбор температуры в МК/установка времени (часы);
 -  — режим «Замораживание»;
 -  — включение/выключение МК
- Кнопки управления ХК**
-  — выбор температуры в ХК/установка времени (минуты);
 -  — режим «Суперохлаждение ХК»;
 -  — включение/выключение ХК

Рисунок 6 — Блок управления (с функцией отображения времени)

4.6.4 При выключении ХК или МК блок управления переключается на режим отображения текущего времени «---2» независимо от выбранного ранее режима.

ВНИМАНИЕ! Время, отображенное на блоке управления, — информация, которая не связана с работой холодильника и его техническими характеристиками. При необходимости показания текущего времени корректируются в соответствии с 4.6.2.

4.7 ВЫКЛЮЧЕНИЕ КАМЕРЫ

4.7.1 Выключение ХК или МК производится нажатием соответствующей камере кнопки  — гаснет индикатор включения камеры, индикатор включения режима «Суперохлаждение ХК» (если был ранее выбран), индикатор включения режима «Замораживание» и цифровой индикатор температуры в камере. После выключения камеры, если холодильник подключен к электрической сети, на цифровом индикаторе будет отображаться время при работе блока управления в режиме «---2».

При повторных нажатиях кнопки  камера вновь начинает работать через 5 минут.

5 ЭКСПЛУАТАЦИЯ ХОЛОДИЛЬНИКА

5.1 Перед эксплуатацией следует удалить защитную полиэтиленовую пленку с зеркала (при наличии) на панели двери холодильника. Зеркало (при необходимости) очистить чистящим средством для стекол, насухо вытереть мягкой тканью.

ВНИМАНИЕ! Прекращение подачи напряжения в электрической сети не влияет на последующую работу холодильника: после возобновления подачи напряжения в электрической сети холодильник продолжает работать с установленными ранее температурными параметрами в камерах.

В холодильнике с блоком управления в соответствии с рисунком 6 в режиме работы «--2» или «---3» на цифровых индикаторах могут появиться мигающие показания «00:00». В холодильнике следует заново установить режимы работы и показание текущего времени.

5.2 СИСТЕМА АВТОМАТИЧЕСКОГО ОТТАИВАНИЯ ХК

5.2.1 В ХК используется автоматическая система оттаивания. Иней, появляющийся на задней стенке ХК, тает в цикле оттаивания при отключении компрессора и превращается в капли воды. Капли талой воды стекают в лоток, через отверстие в нем

по трубке попадают в сосуд на компрессоре, в соответствии с рисунком 7 и испаряются.

В некоторых случаях иней может остаться на задней стенке ХК после включения компрессора, что не является неисправностью. Иней растает в последующих циклах оттаивания, предусмотренных в работе холодильника.

5.2.2 В отверстие лотка установлен ерш для предотвращения засорения системы слива талой воды.

Необходимо регулярно (не реже 1 раза в 3 месяца) следить за чистотой лотка и проверять отсутствие воды в лотке. Наличие воды в лотке указывает на засорение системы слива.

Для устранения засорения следует:

- прочистить ершом отверстие в лотке, чтобы вода без препятствий стекала в сосуд,
- вымыть ерш и установить в соответствии с рисунком 7.

ЗАПРЕЩАЕТСЯ эксплуатировать холодильник с засоренной системой слива. Вода, появившаяся на дне ХК или попавшая в место прилегания поперечины к шкафу внутреннему ХК в соответствии с рисунком 7, может вызвать коррозию наружного шкафа холодильника и элементов холодильного агрегата, нарушить теплоизоляцию, привести к образованию трещин шкафа внутреннего и выходу из строя шкафа холодильника.

ВНИМАНИЕ! Не размещайте продукты в ХК вплотную к датчику температуры, расположенному на правой боковой стенке ХК в соответствии с рисунком 7.

ВНИМАНИЕ! Не размещайте продукты вплотную к датчику температуры МК, расположенному на задней стенке МК в соответствии с рисунком 7.

5.3 РАЗМОРАЖИВАНИЕ И УБОРКА МК

5.3.1 При размораживании МК талую воду следует удалять: — установить в соответствии с рисунком 8 лопатку и любую емкость объемом не менее 2 л для сбора талой воды; — собирать талую воду, если она вытекает из МК вне лопатки, легковпитывающим влагу материалом; — вымыть МК и вытереть насухо.

ЗАПРЕЩАЕТСЯ размораживать МК без использования лопатки, установленной в соответствии с рисунком 8. Талая вода, вытекающая из МК вне лопатки, попадая в место прилегания планки передней к шкафу внутреннему МК в соответствии с рисунком 7, может вызвать коррозию наружного шкафа холодильника и элементов холодильного агрегата, нарушить теплоизоляцию, привести к образованию трещин шкафа внутреннего и выходу из строя шкафа холодильника.



Рисунок 7 — Схема слива талой воды из ХК



Рисунок 8 — Сбор талой воды из МК

ХОЛОДИЛЬНИК-МОРОЗИЛЬНИК

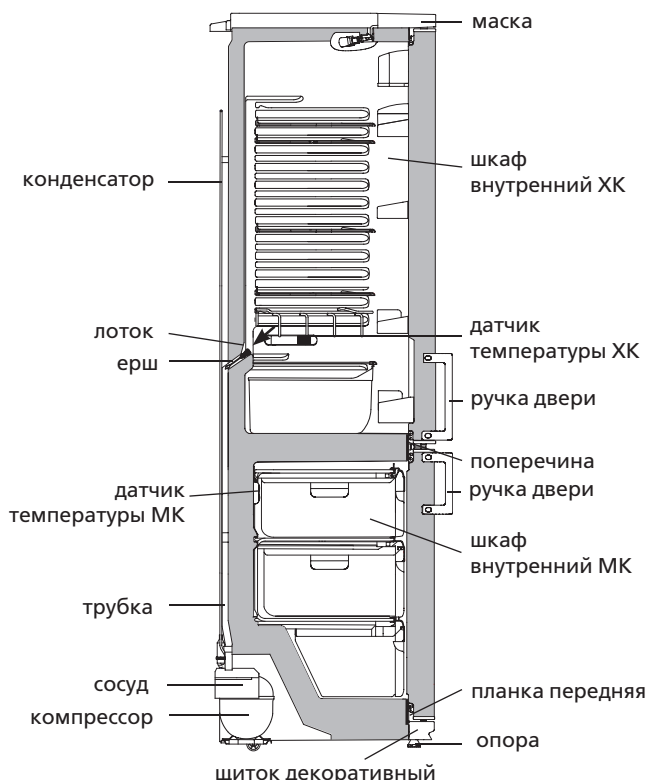
ХМ-6001-XXX

ХМ-6002-XXX

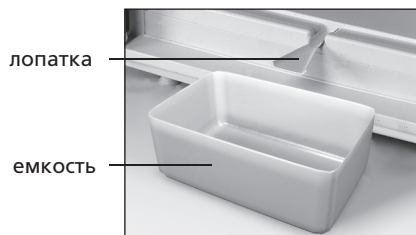

Сертифікат відповідності виробів виданий БЕЛЛІС (вул. Червона, 7, 220029, м. Мінськ):
№ ТС ВУ/112 03.03. 020 00058, термін дії з 13.06.2011 р. по 12.06.2016р.

1 ОПИС ХОЛОДИЛЬНИКА

1.1 Холодильник призначений для заморожування свіжих продуктів, тривалого зберігання заморожених продуктів і приготування харчового льоду в МК; для охолодження і короткочасного зберігання свіжих продуктів, напоїв, овочів і фруктів в ХК відповідно з рисунком 1.

Холодильник двокомпресорний, в якому ХК і МК охолоджуються незалежними холодильними агрегатами, що дозволяє відключати одну камеру під час роботи другої.

МК може працювати в одному з двох режимів - у режимі «Зберігання» або в режимі «Заморожування».

1.2 У холодильнику використовується блок керування (вид. рисунок 5 або 6), який дозволяє встановлювати температуру в камерах, відключати камери, відключати камери, і управляє роботою холодильника.

Холодильник з блоком керування відповідно з рисунком 6 має додатковий режим роботи - «Суперохолодження ХК» і додаткову функцію «Відображення поточного часу».

розміщення високих ємностей у просторі між полицями.

При установці розбірної полиці в ХК на вибране місце необхідно задню частину полиці завести в напрямні на відстань від 8 до 10 см, вставити елементи кріплення передньої частини в пази задньої і обидві частини засунути до упору.

УВАГА! При перевстановленні полиці-скло (розбірної) притримуйте її передню частину для уникнення падіння.

1.7 Полиця (для пляшок) відповідно до рисунку 1 призначена для зберігання напоїв в пластикових пляшках, дозволяє раціонально використовувати внутрішній простір ХК. Щоб запобігти пошкодження задньої стінки ХК, пляшки необхідно розміщувати шийкою до дверей.

Полицю (для пляшок) рекомендується встановлювати під верхньою полицею, де напої охолоджуються до оптимальної температури вживання.

1.8 Корзини МК мають ручку на передній панелі для зручності при завантаженні і вивантаженні продуктів, а також ручки на бічних поверхнях (окрім нижньої корзини) для переміщення поза холодильником відповідно до рисунку 4.

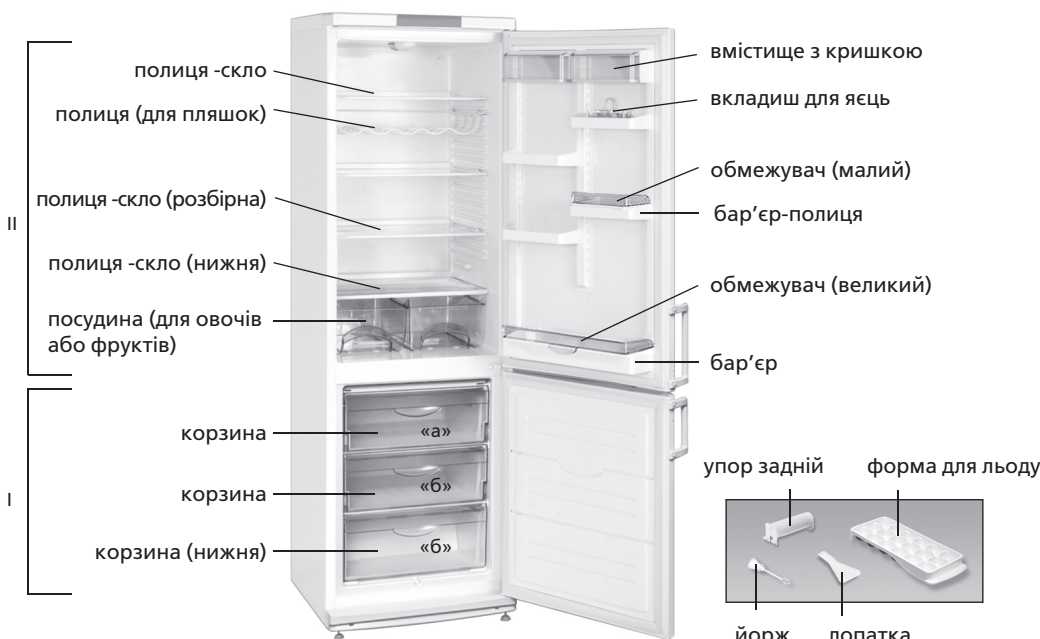

I — морозильна камера (МК);
«а» — зона заморожування та зберігання; «б» — зона зберігання;
II — камера для зберігання свіжих продуктів (ХК)

Рисунок 1- Холодильник і комплектуючі вироби



Рисунок 2 — Холодильник (вигляд зверху)

1.3 В холодильнику передбачена звукова сигналізація (при відкритих більше 60 секунд дверях ХК).

1.4 Експлуатувати холодильник необхідно при температурі навколишнього середовища від плюс 10 °С до плюс 38 °С.

1.5 Загальний простір, необхідний для експлуатації холодильника, визначається габаритними розмірами, які вказані на рисунку 2 в міліметрах. Для безперешкодного виймання комплектуючих з морозильника необхідно відкривати двері камер на кут не менше 90°.

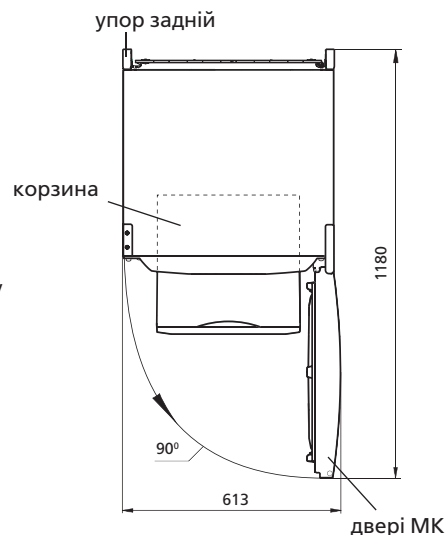
1.6 Полиця-скло (розбірна) відповідно з рисунком 1 складається з двох частин згідно з рисунком 3. Частини розбірної полиці можуть встановлюватися в ХК окремо одна від одної для



Рисунок 3 — Полиця-скло (розбірна)



Рисунок 4 — Корзина

2.1 КНОПКИ КЕРУВАННЯ І ІНДИКАТОРИ

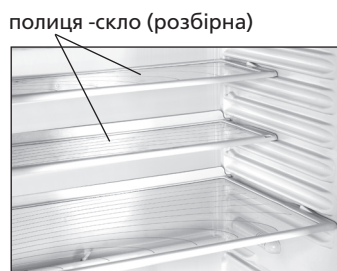
2.1.1 Керування роботою морозильника виробляється натисканням відповідних кнопок блока керування відповідно з рисунками 5, 6. Кнопки керування і світлові індикатори блоку керування розташовані під кришкою, яка відкривається за нижньої край.

ЗАБОРОНЯЄТЬСЯ при натисканні кнопок використовувати сторонні предмети та прикладати надмірні зусилля, щоб уникнути деформації поверхні кнопок і їх полумки.

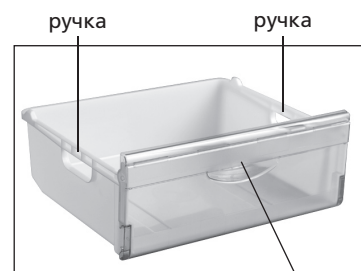
2.1.2 Кнопки керування мають відповідні індикатори. Індикатори сигналізують про вмикання або вимикання режимів роботи морозильника, відображують вибрану температуру або поточний час (за наявності функції).

2.1.3 Індикатор підвищеної температури в МК

Індикатор підвищеної температури в МК (червоного кольору) горить, коли температура в МК підвищилась (наприклад, при першому вмиканні або вмиканні після прибирання, при завантаженні великої кількості свіжих продуктів). Короткочасне вмикання індикатора (наприклад, при тривалому відкритті дверей МК) не є прикметою несправності морозильника: при знижуванні температури в МК індикатор автоматично згасає.

При тривалому вмиканні індикатора необхідно перевірити якість продуктів, що зберігаються, і викликати механіка сервісної служби

Мигання індикатора підвищеної температури в МК є сигналом розморожування продуктів із-за відключення або перерви в подачі напруги в електричній мережі на невизначений час. Мигання індикатора припиняється після натискання кнопки  відповідно з рисунками 5, 6.

2.2 ЗВУКОВА СИГНАЛІЗАЦІЯ

Звуковий сигнал вмикається, якщо двері ХК відкриті більше 60 секунд.

Вимикається звуковий сигнал при закритті дверей ХК, при натисканні кнопки  (відповідно до рисунків 5, 6) або при вимиканні камери.

2.3 БУКВЕНО-ЦИФРОВІ ПОКАЗИ БЛОКУ КЕРУВАННЯ

На індикаторах температури МК і ХК можуть засвічуватися буквено – цифрові покази, пов'язані з діагностикою роботи морозильника:

– «**H**». Мигає, якщо температура в камері вища гранично допустимої (при вмиканні холодильника до електричної мережі, при відкритих тривалий час дверях камери, при завантаженні великої кількості свіжих продуктів і т.п.). Індикатор гасне після відновлення в камері вибраної температури;

– «**L**». Мигає, якщо температура в камері нижче гранично допустимою. Гасне після відновлення в камері вибраної температури, після вимикання режиму «Заморожування»;

– «**SC**». Засвічується при вмиканні режиму «Суперохолодження ХК» і гасне після його вимикання або автоматично через 6 годин;

– «**SF**». Засвічується при вмиканні режиму «Заморожування» і гасне після його вимикання або автоматично через 48 годин;

– «**F1**», «**F2**», «**F4**», «**F5**», «**F6**», «**F7**». Засвічується при несправностях.

При висвіченні на блоці керування показань «**F1**», «**F2**», «**F4**», «**F5**», «**F6**», «**F7**», а також при миганні «**L**» або «**H**» протягом 24 годин необхідно викликати механіка сервісної служби для усунення несправностей.



УВАГА! Показання «F1» пов'язане з неполадкою датчика температури ХК, при якій ХК не працює.

Показання «F3» пов'язане з неполадкою датчика температури МК, при якій холодильник продовжує працювати, але температура в МК буде нижча вибраної.

3 КЕРУВАННЯ РОБОТОЮ ХОЛОДИЛЬНИКА

(з блоком керування відповідно до рисунку 5)

3.1 ВМИКАННЯ КАМЕРИ



Вмикання камер здійснюється: ХК – натисканням кнопки ; МК – натисканням кнопки .



Після натискання кнопки засвітиться відповідний індикатор включення камери 5 або 8. На цифрових індикаторах температури в ХК і (або) МК почне мигати «**H**», якщо температура в камерах вище вибраної температури зберігання.

Після вмикання МК починає мигати індикатор підвищеної температури в МК, мигання якого слід відключити натисканням кнопки  – індикатор починає світитися постійно. Вибрати необхідну температуру в МК і ХК, режими роботи камер. Вибрані показання температур на індикаторах знов змінилися на миготливі «**H**».

Через проміжок часу від 3 до 6 годин мигання «**H**» припиняється. Індикатор підвищеної температури в МК гасне, і на цифрових індикаторах температури з'являються показання встановлених температур в МК і ХК. В холодильник можна вміщувати продукти.

3.2 ВИБІР TEMПЕРАТУРИ В КАМЕРІ

Вибір температури здійснюється: в ХК - натисканням кнопки ; в МК - натисканням кнопки . Після натискання кнопки на цифровому індикаторі починає мигати вибране значення температури в градусах Цельсія і засвічується відповідний індикатор знаку «+» або знаку «-». Мигання вибраного показання температури в камері припиняється через 3 секунди.

При повторних натисканнях кнопок  або  числове значення на індикаторі зростає до максимально допустимого, після чого відбувається скидання на мінімальне значення.

3.3 РЕЖИМ «ЗАМОРОЖУВАННЯ» В МК

Вмикання режиму здійснюється короткочасним натисканням кнопки  – засвічується індикатор режиму «Заморожування», на цифровому індикаторі температури в МК засвічується «**SF**».

Вимикання режиму «Заморожування» проводиться автоматично через 48 годин або кнопкою , а також при вимиканні

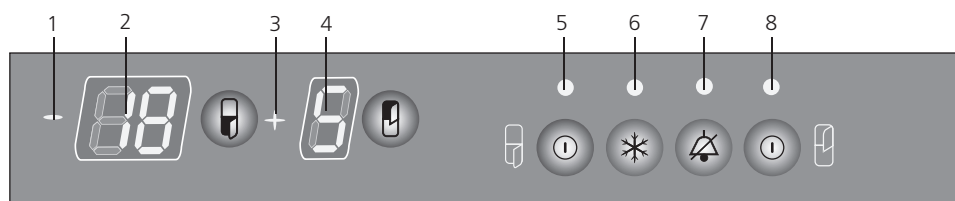



Індикатори

- 1 – знак “-”;
- 2 – температура в МК;
- 3 – знак “+”;
- 4 – температура в ХК;
- 5 – вмикання МК;
- 6 – режим «Заморожування»;
- 7 – підвищена температура в МК;
- 8 – вмикання ХК

Кнопки керування

-  – вимикання звукового сигналу

Кнопки керування МК

-  – вибір температури в МК;
-  – вмикання/вимикання МК;
-  – вмикання/вимикання режиму «Заморожування»

Кнопки керування ХК







-  – вибір температури в ХК;
-  – вмикання/вимикання ХК

Рисунок 5 — Блок керування

МК. Після вимикання режиму «Заморожування» гасне індикатор 6, блок керування починає відображати обрані раніше режими роботи МК.

3.4 ВИМИКАННЯ КАМЕРИ

Вимикання камер здійснюється: ХК — натисненням кнопки ; МК — натисненням кнопки .

Після натиснення кнопки гасне індикатор включення відповідної камери, індикатор знаку «+» або знаку «-» і цифровий індикатор температури в камері. При повторних натисненнях кнопок  або  камери знову починають працювати через 5 хвилин.

4 КЕРУВАННЯ РОБОТОЮ ХОЛОДИЛЬНИКА (з блоком керування з функцією відображення часу відповідно до рисунку б)

4.1 ВМИКАННЯ КАМЕРИ

Вмикання ХК або МК здійснюється натисненням кнопки , що відповідає камері, — засвічується індикатор вмикання камери 1 або 9. На цифрових індикаторах температури в МК і ХК починає мигати «Н», якщо температура в камерах вище вибраної температури зберігання.

Після вмикання МК починає мигати індикатор підвищеної температури в МК, мигання якого слід відключити натисненням кнопки  — індикатор починає світитися постійно. Вибрати необхідну температуру в МК і ХК, режими роботи камер, встановити поточний час. Вибрані показання температур на індикаторах знову змінилися на миготливі «Н».

Через проміжок часу від 3 до 6 годин мигання «Н» припиняється. Індикатор підвищеної температури в МК гасне, і на цифрових індикаторах температури з'являються показання встановлених температур в МК і ХК. В холодильник можна вмішувати продукти.

4.2 РЕЖИМИ РОБОТИ БЛОКУ КЕРУВАННЯ

Блок керування може працювати в одному з трьох режимів:



«---1» — відображення температури в МК і ХК;

«---2» — відображення поточного часу;

«---3» — поперемінне (по 30 секунд) відображення часу і температури в камерах.



Вибір режиму здійснюється короткочасним натисненням кнопки  - на двох цифрових індикаторах засвічується номер режиму, наприклад «--- 2». Потім індикація номера режиму змінюється на цифрові показники температури або часу.

4.3 ВИБІР ТЕМПЕРАТУРИ У КАМЕРІ (,)

Для вибору температури в камері слід вибрати режим роботи блоку керування «--- 1». Вибір температури здійснюється: в ХК - натисненням кнопки ; в МК - натисненням кнопки .

Після натиснення кнопки на цифровому індикаторі починає

мигати показ температури в градусах Цельсія. Миготіння вибраного показання температури в камері припиняється через 3 секунди.

При повторних натисненнях кнопок  або  число значення на індикаторі зростає до максимально допустимого, після чого відбувається скидання на мінімальне значення.

4.4 РЕЖИМ «СУПЕРОХОЛОДЖУВАННЯ ХК» (*)

Режим «Суперохолодження ХК» рекомендується вмикати при необхідності швидкого охолодження напоїв або великої кількості свіжих продуктів в ХК. При вмиканні режиму температура в ХК знижується до мінімально допустимого значення.

Для вмикання режиму слід вибрати режим роботи блоку керування «--- 1», потім короткочасно натиснути кнопку  — засвічується індикатор 8 і на цифровому індикаторі температури в ХК засвічується «SC»

Вимикання режиму «Суперохолодження ХК» здійснюється автоматично через 6 годин або кнопкою , а також при вимиканні ХК. Після вимикання режиму гасне індикатор 8, блок керування починає відображати вибрані раніше режими роботи ХК.

4.5 РЕЖИМ «ЗАМОРОЖУВАННЯ» В МК ()

Для вмикання режиму «Заморожування» слід вибрати режим роботи блоку керування «--- 1», потім короткочасно натиснути кнопку  - засвічується індикатор 2 і на цифровому індикаторі температури засвічується «SF».

Вимикання режиму «Заморожування» проводиться автоматично через 48 годин або кнопкою , а також при вимиканні МК. Після вимикання режиму гасне індикатор 2, блок керування починає відображати обрані раніше режими роботи МК.

4.6 ВІДБРАЖЕННЯ ПОТОЧНОГО ЧАСУ

4.6.1 При першому вмиканні режимів роботи блоку керування «--- 2» або «--- 3» на цифрових індикаторах температури МК і ХК висвічуються показання часу (години і хвилини) і мигає індикатор знака «:».

4.6.2 Для установки точного часу або зміни показань слід:

— вибрати режим роботи блоку керування «--- 2»;

— натиснути і утримувати протягом 3 секунд кнопку  (замигають цифрові індикатори температури МК і ХК, індикатор знака «:» не мигає);

— натисненням кнопки  встановити показання в годинах, натисненням кнопки  — у хвилинах.

Після встановлення часу слід короткочасно натиснути кнопку .

4.6.3 В разі тривалого припинення подачі напруги в електричній мережі відлік поточного часу припиняється. Після відновлення подачі напруги слід встановити поточний час відповідно до 4.6.2.

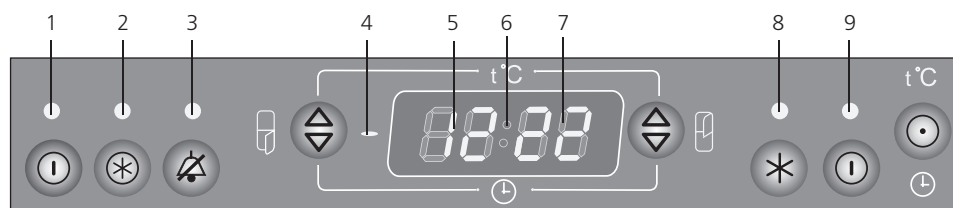

4.6.4 При вимиканні ХК або МК блок керування перемикається на режим відображення поточного часу «--- 2» незалежно від вибраного раніше режиму.





Індикатори

- 1 — вмикання МК;
- 2 — режим «Заморожування»;
- 3 — підвищена температура в МК;
- 4 — знак «-»;
- 5 — температура в МК/ час (години);
- 6 — знак «:»;
- 7 — температура в ХК/ час (хвилини);
- 8 — режим «Суперохолодження ХК»;
- 9 — вмикання ХК

Кнопки керування

-  — вимикання звукового сигналу;
-  — установка часу/вибір режиму

Кнопки керування МК

-  — вибір температури в ХК/установка часу (години);
-  — режим «Заморожування»;
-  — вмикання/вимикання МК

Кнопки керування ХК





-  — вибір температури в ХК/установка часу (хвилини);
-  — режим «Суперохолодження ХК»;
-  — вмикання/вимикання ХК

Рисунок 6 — Блок керування (з функцією відображення часу)

УВАГА! Час, що відображує на блоці керування, — інформація, яка не пов'язана з роботою холодильника і його технічними характеристиками. При необхідності показання поточного часу коректуються відповідно до 4.6.2.

4.7 ВИМИКАННЯ КАМЕРИ

Вимикання ХК або МК здійснюється натисненням кнопки , що відповідає камері - гасне індикатор вмикання камери, індикатор вмикання режиму «Суперохолодження ХК» (якщо був раніше вибраний), індикатор вмикання режиму «Заморожування» і цифровий індикатор температури в камері. Після вимикання камери, якщо холодильник підключений до електричної мережі, на цифровому індикаторі буде відображатися час при роботі блоку керування в режимі «--- 2».

При повторних натисканнях кнопки  камера знову починає працювати через 5 хвилин.

5 ЕКСПЛУАТАЦІЯ ХОЛОДИЛЬНИКА

5.1 Перед експлуатацією слід видалити захисну поліетиленову плівку з дзеркала (за наявності) на панелі дверей холодильника. Дзеркало (при необхідності) очистити засобом для чистки скла, досуха витерти м'якою тканиною.

УВАГА! Припинення подачі напруги в електричній мережі не впливає на подальшу роботу холодильника: після відновлення подачі напруги в електричній мережі холодильник продовжує працювати зі встановленими раніше температурними параметрами в камерах.

У холодильнику з блоком керування відповідно до рисунком 6 в режимі роботи «--2» або «---3» на цифрових індикаторах можуть з'явитися миготливі позначки «00:00». У холодильнику слід заново встановити режими роботи і показ поточного часу.

5.2 СИСТЕМА АВТОМАТИЧНОГО РОЗМОРОЖУВАННЯ ХК

5.2.1 В ХК використовується автоматична система розморожування. Іній, що з'являється на задній стінці ХК, тоне в циклі відтавання при вимкненні компресора і перетворюється в краплини води. Краплини талої води стікають в лоток, через отвір в ньому по трубці попадають в посудину на компресорі відповідно з рисунком 7 і випаровуються. В отвір лотка встановлений йорж для запобігання забиття системи зливу талої води.



Рисунок 7 — Схема зливу талої води із ХК

В деяких випадках іній може залишитися на задній стінці ХК після вмикання компресора, що не є несправністю. Іній розтане в наступних циклах розморожування, передбачених в роботі холодильника

5.2.2 В отвір лотка встановлений йорж для запобігання забиття системи зливу талої води.

Необхідно регулярно (не менше 1 разу в 3 місяці) стежити за чистотою лотка і перевіряти відсутність води в лотку. Наявність води в лотку вказує на забиття системи зливу.

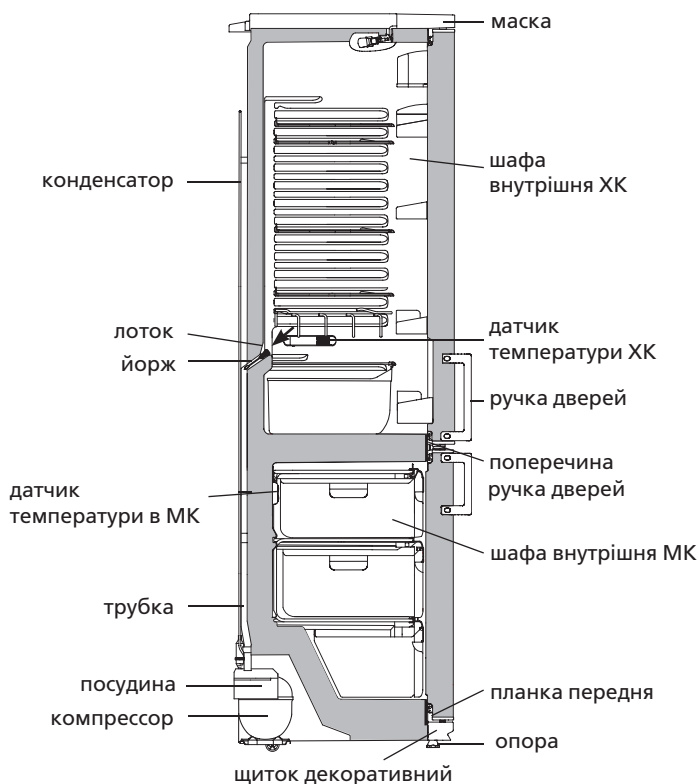
Для усунення забиття слід:

— прочистити йоржиком отвір в лотку, щоб вода без перешкод стікала в посудину;

— вимити йорж і встановити відповідно з рисунком 7.

ЗАБОРОНЯЄТЬСЯ експлуатувати холодильник із забитою системою зливу. Вода, що з'явилася на дні ХК або попала в місце прилягання поперечини до шафи внутрішньої ХК відповідно з рисунком 7, може викликати корозію зовнішньої шафи холодильника та елементів холодильного агрегату, пошкодити теплоізоляцію, привести до утворення тріщин шафи внутрішньої та псування шафи холодильника.

УВАГА! Не розміщуйте продукти в ХК впритул до датчика температури, розташованого на правій бічній стінці ХК відповідно з рисунком 7.

5.3 РОЗМОРОЖУВАННЯ І ПРИБИРАННЯ МК

При розморожуванні МК необхідно видалити талу воду:

— встановити відповідно з рисунком 8 лопатку та будь-яку посудину об'ємом не менше 2 л для збору талої води;

— збирати талу воду, якщо вона витікає із МК поза лопаткою, легковбираним вологу матеріалом;

— вимити МК та витерти насухо.

ЗАБОРОНЯЄТЬСЯ розморожувати МК без використання лопатки, встановленої відповідно з рисунком 8. Тала вода, що витікає з МК поза лопаткою, потрапляючи в місце прилягання планки передньої до шафи внутрішньої МК відповідно з рисунком 7, може викликати корозію зовнішньої шафи холодильника та елементів холодильного агрегату, пошкодити теплоізоляцію, привести до утворення тріщин шафи внутрішньої та псування шафи холодильника.



Рисунок 8 — Збір талої води із МК

6 ТЕХНІЧНІ ХАРАКТЕРИСТИКИ І КОМПЛЕКТАЦІЯ

Ремонт холодильників

<http://rembitteh.ru/>+7 (495) 215-14-41
+7 (903) 722-17-03

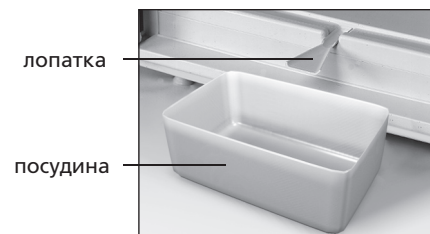
6.1 Найменування технічних характеристик і комплектуючих виробу указані в таблицях 1 і 2 відповідно.

6.2 В таблиці виробу указані технічні характеристики російською мовою. Найменування характеристик, що указані на рисунку 9, необхідно зіставити із значеннями характеристик на таблиці виробу.

Таблиця 1 – Технічні характеристики

№	НАЙМЕНУВАННЯ	Модель	
1.1	Номінальний загальний об'єм брутто, дм ³	Параметри, що відповідають найменуванням, вказані в гарантійній карті.	
1.2	Номінальний загальний об'єм брутто МК, дм ³		
1.3	Габаритні розміри, мм		висота
			ширина
			глибина
1.4	Маса нетто, кг, не більше		
1.5	Номінальна площа полиць для зберігання продуктів, м ²		
1.6	Температура зберігання заморожених продуктів в МК, °С, не більше		
1.7	Температура зберігання свіжих продуктів, °С		
1.8	Середня температура зберігання свіжих продуктів, °С, не більше		
1.9	Номінальна потужність заморожування при температурі навколишнього середовища плюс 25 °С, кг/доба		
1.10	Номінальна добова продуктивність отримання льоду, кг		
1.11	Номінальний час підвищення температури в морозильнику від мінус 18 до мінус 9 °С (при температурі навколишнього середовища плюс 25 °С) при відключенні електроенергії, годин		
1.12	Вміст золота, г		
1.13	Вміст срібла, г		
Примітка - Визначення технічних характеристик проводиться в спеціально обладнаних лабораторіях за визначеними методиками.			

Позначення моделі виробу	Номінальний об'єм для зберігання, дм ³ - камери для зберігання свіжих продуктів: - морозильної камери:
	Потужність заморожування: Номінальна напруга: Номінальний ток: Номінальна спожита потужність: Холодоагент: R600a/Спінювач: C-Pentane Маса хладагента: Зроблено в Республіці Білорусія

Рисунок 9 – Табличка

Таблиця 2 – Комплектуючі

№	НАЙМЕНУВАННЯ	Кількість, шт.
2.1	Корзина (нижня)	Параметри, що відповідають найменуванням, вказані в гарантійній карті.
2.2	Корзина	
2.3	Посудина для овочів або фруктів ¹	
2.4	Полиця-скло (нижня) ²	
2.5	Полиця-скло ²	
2.6	Полиця (для пляшок)	
2.7	Полиця-скло ²	
2.8	Посудина з кришкою	
2.9	Вкладиш для яєць	
2.10	Бар'єр-полиця ³	
2.11	Обмежувач (малий)	
2.12	Обмежувач (великий)	
2.13	Бар'єр ⁴	
2.14	Упор задній	
2.15	Форма для льоду	
2.16	Йорж	
2.17	Лопатка	
¹ Не розраховані для зберігання масел та продуктів, які пройшли теплову обробку ² Максимальне навантаження при рівномірному розподілі 20 кг. ³ Максимальне навантаження при рівномірному розподілі 2 кг. ⁴ Максимальне навантаження при рівномірному розподілі 5 кг.		

<http://rembitteh.ru/>

ТОҢАЗЫТҚЫШ-МҰЗДАТҚЫШ

ХМ-6001-XXX

ХМ-6002-XXX



002



РБ01



УП001



003



003



1003

Бұйымдардың сәйкестік сертификаты берілген БелЛИС (Красная көш., 7, 220029, Минск қ.):
№ ТС ВУ/112 03.03. 020 00058, әрекет мезгілі 13.06.2011 ж. - 12.06.2016 ж.

1 ТОНАЗЫТҚЫШТЫҢ СИПАТТАМАСЫ

1.1 Тоңазытқыш тағамдарды мұздатуға, мұздатылған тағамдарды ұзақ уақыт сақтауға; 1 суретіне сәйкес, мұздатқыш камерасында (бұдан әрі — МК) тағамдық мұзды дайындауға, тағамдарды салқындатуға, қысқа уақыт сақтауға, тағамдар сақтайтын тоңазытқыш камерасында (бұдан әрі — ТК) тағамдарды, көкөніс, жеміс, сусындарды сақтауға арналған.

Тоңазытқыш екікомпрессиондық, онда ТК және МК тәуелсіз тоңазытқыш агрегаттарымен салқындатылады, ол бір камера сөніп тұрғанда екіншісі жұмыс жасай беруге мүмкіндік береді.

МК екі режимнің біреуінде жұмыс жасай алады – «Сақтау» режимінде немесе «Мұздату» режимінде.

1.2 Тоңазытқышта басқару блогі пайдалыналады (5 немесе 6 суреттерін қараңыз), ол камераларда температураны қоюға, камераларды сөндіруге, тоңазытқыштың жұмысын басқаруға мүмкіндік береді.

Басқару блогі бар тоңазытқыш, 6 суретінде көрсетілгендей, қосымша жұмыс жасайтын режимі бар – «Суперсалқындату ТК» және қосымша «Ағымдағы уаықытты көрсету» міндет бар.

1.3 ТК 60 секундтан аса камера есігі ашық тұрған кезде дауыс дабылы қосылады. Есікті жапқан кезде дабыл тоқтайды.

1.4 Тоңазытқышты пайдаланатын қоршаған ортаның температурасы плюс 10 плюс 38 °С дейін болуға тиіс.

1.5 Тоңазытқышты пайдалануға керекті жалпы кеңістік, 2 су-

ретінде көрсетілгендей, миллиметрде, габариттық мөлшерде анықталады. Тоңазытқыштың ішіндегі жинақтарды кедергісіз суырып алу үшін оның есігін 90° кемдер емес бұрышқа ашу керек.

1.6 Әйнек-сөре (талдамалы), 1 суретінде көрсетілгендей, екі бөлшектен тұрады, 3 суретінде көрсетілгендей. Талдамалы сөренің бөлшектері ТК бір бірінен бөлек қондырылады, сөрелердің араларына биік сынымдыларды қою үшін.

Талдамалы сөрелерді ТК қондырғанда сөренің артқы жағын бағыттағышқа 8 — 10 см кіргізу керек, сонан соң алдыңғы жағының бекіту элементтерін кертпесіне қондырып екеуінде тірелгенше итеру керек.

БАЙҚАҢЫЗ! Әйнек-сөрені (талдамалы) қондырғанда алдыңғы жағын ұстап тұрыңыз жерге түсіп кетпесі үшін.

1.7 Сөре (бөтелкелерге), 3 суретінде көрсетілгендей, пластикалық бөтелкелердегі сусындарды сақтауға арналған, ТК ішкі кеңістігін үнемді пайдалануға мүмкіндік береді. ТК артқы жарын бүлдіріп алмасы үшін, бөтелкелердің ауызын есікке қаратыңыз.

Сөрені (бөтелкелерге) үстінгі сөренің астына орналастыруды ұсынамыз. Онда сусындар ішуге қолайлы температураға дейін салқындап тұрады.

1.8 МК себеттерінде тұтқалары бар, тағамдарды салып немесе шығарғанда ынғайлы болу үшін, тоңазытқыштан тыс жерде тасу үшін жандарындада тұтқалар бар (төменгі себеттен басқасында), 4 суретінде көрсетілгендей.

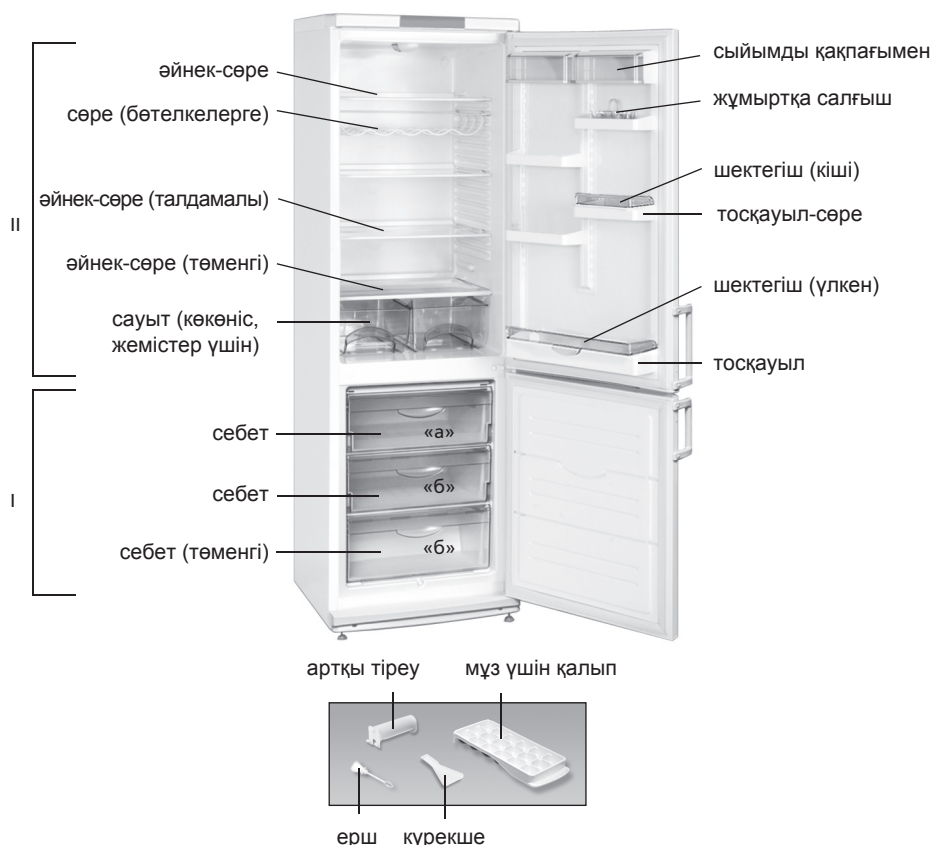

I — мұздатқыш камерасы (МК):

«а» — мұздату және сақтау зонасы; «б» — сақтау зонасы;

II — жас тағамдар сақтайтын камера (ТК)

1 сурет – Тоңазытқыш және жинақтау бұйымдар

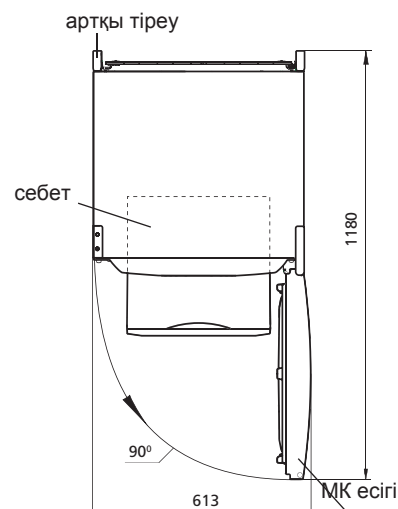

2 сурет — Тоңазытқыш (үстінен қарағанда)

<http://rembitteh.ru/>

әйнек-сөре (талдамалы)
Ремонт холодильников

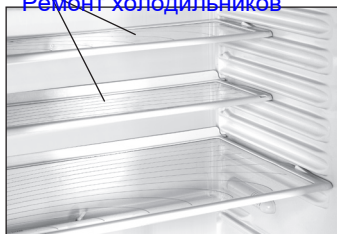

3 сурет – Әйнек-сөре (талдамалы)

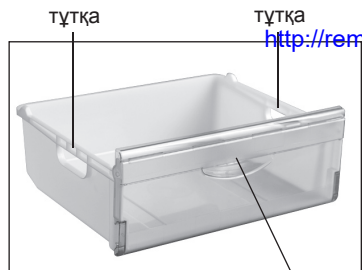

4 сурет – Себет

2 БАСҚАРУ БЛОГІ. ЖАЛПЫ МӘЛІМЕТТЕР

2.1 БАСҚАРУ КНОПКАЛАРЫ ЖӘНЕ ИНДИКАТОРЛАР

2.1.1 Тоңазытқышты басқару арнайы кнопкаларды басумен жасалынады, 5, 6 суреттерінде көрсетілгендей. Басқару кнопкалары және басқару блогінің жарықтық индикаторлары қақпақтың астында, ол төменгі шетінен ашылады.

Кнопкалар сынып, істен шығып қалмасы үшін оларды бөгде заттармен басуға және қатты басуға **ТЫЙЫМ САЛЫНАДЫ**.

2.1.2 Басқару кнопкалары өздеріне арналған индикаторлары бар. Индикаторлар тоңазытқыштың жұмыс режимдерінің қосылғанын немесе өшкенін, таңдаған температураны, немесе ағымдағы уақытты көрсетеді (ондай міндет болса).

2.1.3 МК жоғарғы температурасын индикациялауы

МК жоғарғы температура болғанда жанады (қызыл түс). МК температура жоғарланғанда жанады (мысалы, бірінші қосқанда немесе ішін жинап қайта қосқаннан кейін, ішіне жаңадан көп жас тағамдар салғанда). Индикатордың қысқаша уақыт жануы (мысалы, МК есігін ұзақ уақыт ашып тұрғанда) тоңазытқыштың бұзылғаны деп санауға болмайды: МК температура түскенде индикатор автоматикалық түрде өзі сөнеді.

Егер индикатор ұзақ уақыт жанып тұрса ішінде сақталып тұрған тағамдардың сапасын тексеріңіз және сервис қызметінен механикті шақыртыңыз.

МК жоғарғы температура индикаторының жыпықтауы ондағы тағамдардың ерігендігін көрсетеді, ол электр қуатының белгісіз уақытқа тоқтап немесе жаңылып қалуынан болады. Индикатордың жыпықтауын  кнопканы басқанда қояды, 5, 6 суреттерінде көрсетілгендей.

2.2 ДАУСТЫҚ ДАБЫЛ

ТК 60 секундтан аса камера есігі ашық тұрған кезде дауыс дабылы қосылады. Есікті жапқан кезде,  кнопканы басқанда (5, 6 суреттерінде көрсетілгендей) немесе камераны өшіргенде дабыл тоқтайды.

http://rembitteh.ru/

2.3 БАСҚАРУ БЛОГІНІҢ ӘРІПТІК-ЦИФРЛЫҚ КӨРСЕТКІШТЕРІ

МК және ТК температуралық индикаторларында әріптік-цифрлік көрсеткіштер жануы мүмкін, ол тоңазытқыштың диагностикалаумен байланысты:

— **«Н»**. Жыпықтайды, егер камерада температура болуға тиіс шамадан асып тұрса (тоңазытқышты электр жүесіне қосқанда, камераның есігі ұзақ уақыт ашық тұрғанда, үлкен көлемде жас тағамдар салғанда және т.б.). Қалаған температура қалпына келгенде индикатор сөнеді;

— **«L»**. Жыпықтайды, егер камерада температура болуға тиіс шамадан төмен болса. Қалаған температура қалпына келгенде, «Мұздату» режимі қайта қосылғаннан кейін сөнеді;

— **«SC»**. «Суперсалқындату ТК» режимі қосылғанда жанады және режимді ажыратқаннан кейін немесе 6 сағаттан кейін автоматикалық түрде сөнеді;

— **«SF»**. «Мұздату» режимін қосқанда жанады және оны ажыратқанда немесе 48 сағаттан кейін автоматикалық түрде сөнеді;

— **«F1», «F3», «F4», «F5», «F6», «F7»**. Ақаулық болғанда жанады.



Басқару блогінде 24 сағат бойы **«F1», «F3», «F4», «F5», «F6», «F7»** жанып тұрса немесе **“L”** немесе **“H”** жыпықтап тұрса ақаулықты жою үшін сервис қызметінен механикті шақыртыңыз.

БАЙҚАҢЫЗ! **«F1» көрсеткіші ТК температура датчигінің ақаулығымен байланысты, онда ТК жұмыс жасамайды.**

«F3» көрсеткіші МК температура датчигінің ақаулығы, онда тоңазытқыш жұмыс жасай береді, бірақ МК температурасы қалағаннан төмен болады.

3 ТОҢАЗЫТҚЫШТЫҢ ЖҰМЫСЫН БАСҚАРУ (басқару блогімен, 5 суретінде көрсетілгендей)

3.1 КАМЕРАНЫ ҚОСУ

Камераларды қосу үшін: ТК —  кнопкасын басу керек; МК —  кнопкасын басу керек.

Кнопканы басқаннан кейін сәйкес камераны қосу индикаторы жанады 5 немесе 8. ТК және (немесе) МК цифрлық температуралық индикаторларында **«H»** жыпықтап бастайды, егер камераларда температура таңдаған сақтау температура-сынан жоғары болса.



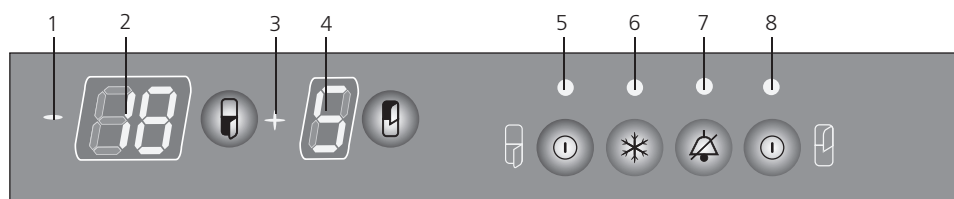



МК қосқаннан кейін жоғарғы температурасы индикаторы жыпықтап бастайды, жыпықтауды  кнопкасын басумен сөндіру керек – индикатор әрдайым жанып тұратын болады. МК және ТК керекті температурасын, камералар жұмыс жасау режимін таңдаңыз. Индикаторлардағы таңдаған температура көрсеткіштері жыпықтап тұрған **«H»** ауысады.



Индикаторлар

- 1 – “-” белгісі;
- 2 – МК температурасы;
- 3 – “+” белгісі;
- 4 – ТК температурасы;
- 5 – МК қос;
- 6 – «Мұздату» режимі;
- 7 – МК жоғарғы температура;
- 8 – ТК қосу

Басқару кнопкалары



-  — даустық дабылды ажырату
- МК басқару кнопкалары**
-  — МК температурасын таңдау;
-  — МК қосу/ажырату;
-  — «Мұздату» режимін қосу/ажырату;
- ТК басқару кнопкалары**
-  — ТК температурасын таңдау;
-  — ТК қосу/ажырату



5 сурет – Басқару блогі

<http://rembitteh.ru/>

3 пен 6 сағат аралығында уақыттан кейін «Н» жыпықтауы тоқтайды. МК жоғарғы температурасы индикаторы сөнеді және цифрлық индикаторларында МК және ТК таңдаған температурасының көрсеткіштері шығады. Тоңазытқышқа тағамдар салуға болады.

3.2 КАМЕРАДАҒЫ ТЕМПЕРАТУРАНЫ ТАҢДАУ

Температураны таңдау жасалынады: ТК —  кнопкасын басумен; МК —  кнопкасын басумен. Кнопканы басқаннан кейін цифрлық индикаторында таңдаған Цельсия градусында температура мағынасы жыпықтап бастайды және сәйкес индикатор «+» белгісі немесе «—» белгісі жанады. Таңдаған камерадағы температура көрсеткішінің жыпықтауы 3 секундтан кейін тоқтайды.



 немесе  кнопкаларын қайта басқанда индикатордағы сандық мағына барлық мүмкіндігіне дейін өседі, сонан соң ең кіші мағынаға дейін түседі.

3.3 МК «МҰЗДАТУ» РЕЖИМИ

Режимді қосу  кнопканы қысқа уақыт басу арқылы жасалады — «Мұздату» режимі индикаторы жанады, МК температуралық цифрлық индикаторында «SF» жанады.

«Мұздату» режимін сөндіру автоматикалық түрде 48 сағаттан кейін немесе  кнопкамен, және МК сөндіргенде ажыратылады. «Мұздату» режимін сөндіргеннен кейін 6 индикатор сөнеді, басқару блогі МК бұрын таңдаған жұмыс режимін көрсете бастайды.

3.4 КАМЕРАНЫ СӨНДІРУ

Камераларды сөндіру жасалынады: ТК —  кнопкасын басумен; МК —  кнопкасын басумен.

Кнопканы басқаннан кейін сәйкес камераның қосу индикаторы сөнеді, «+» белгісі немесе «—» белгісі индикаторы және камераның температуралық цифрлық индикаторы. немесе кнопкаларын қайта басқанда 5 минуттан кейін камералар қайта жұмыс жасап бастайды.

4 ТОҢАЗЫТҚЫШТЫҢ ЖҰМЫСЫН БАСҚАРУ

(басқару блогімен уақыт көрсету

міндетімен, 6 суретінде көрсетілгендей)

4.1 КАМЕРАНЫ ҚОСУ

ТК немесе МК қосу камераға сәйкес кнопканы  басумен жасалады — камераны қосу индикаторы жанады 1 немесе 9. ТК және МК цифрлық температуралық индикаторларында «Н» жыпықтап бастайды, егер камераларда температура таңдаған сақтау температурасынан жоғары болса.

МК қосқаннан кейін жоғарғы температурасы индикаторы жыпықтап бастайды, жыпықтауды  кнопкасын басумен сөндіру керек — индикатор әрдайым жанып тұратын болады.

МК және ТК керекті температурасын, камералар жұмыс жасау режимін, уақытты таңдаңыз. Индикаторлардағы таңдаған температура көрсеткіштері жыпықтап тұрған «Н» ауысады.

3 пен 6 сағат аралығында уақыттан кейін «Н» жыпықтауы тоқтайды. МК жоғарғы температурасы индикаторы сөнеді және цифрлық индикаторларында МК және ТК таңдаған температурасының көрсеткіштері шығады. Тоңазытқышқа тағамдар салуға болады.

4.2 БАСҚАРУ БЛОГІНІҢ ЖҰМЫС ЖАСАУ РЕЖИМУ

Басқару блогі үш режимнің біреуінде жасай алады:



«---1» — МК және ТК температурасын көрсетеді;

«---2» — ағымдағы уақытты көрсетеді;



«---3» — камералардағы алма кезек (30 секунд сайын) уақытты және температураны көрсетеді.

Режимді таңдау  кнопкасын қысқаша басумен жасалады — екі цифрлық индикаторларда режимнің нөмірі жанады, мысалы «---2». Сонан соң режим нөмірінің индикациясы температураның немесе уақыттың цифрлық көрсеткішіне алмасады.

4.3 КАМЕРАДАҒЫ ТЕМПЕРАТУРАНЫ ТАҢДАУ

Камерадағы температураны таңдау үшін басқару блогінің жұмыс жасау режимін таңдау керек «---1». Температураны таңдау: ТК —  кнопкасын басумен; МК —  кнопкасын басумен жасалады.

Кнопканы басқаннан кейін цифрлық индикаторда Цельсия градусында температурасы жыпықтап бастайды. Камерадағы таңдаған температура көрсеткіші 3 секундтан кейін тоқтайды.

 немесе  кнопкаларын қайта басқанда индикатордағы сандық мағына ең үлкен мүмкіндікке дейін өседі, сонан соң ең кіші мағынаға қайта түседі.

4.4 «СУПЕРСАЛҚЫНДАТУ ТК» РЕЖИМИ

«Суперсалқындату ТК» режимі сусындарды тез салқындату керек болғанда және ТК жас тағамдар көп болғанда қосуды ұсынамыз. Режимді қосқанда ТК температурасы ең кіші мүмкіндігі бар мағынасына дейін түседі.

Режимді қосу үшін басқару блогінің жұмыс жасау режимін таңдау керек «---1», сонан соң қысқа уақыт  кнопкасын басу керек — индикатор 8 жанады және ТК температуралық цифрлық индикаторында «SC» жанады.

«Суперсалқындату ТК» режимін сөндіру автоматикалық түрде 6 сағаттан кейін жасаланыда немесе  кнопкасымен, және ТК сөндіргенде. Режимді сөндіргеннен кейін индикатор 8 сөнеді, басқару блогі алдын ала таңдаған ТК жұмыс жасау режимдерін көрсетіп бастайды.

4.5 МК «МҰЗДАТУ» РЕЖИМИ

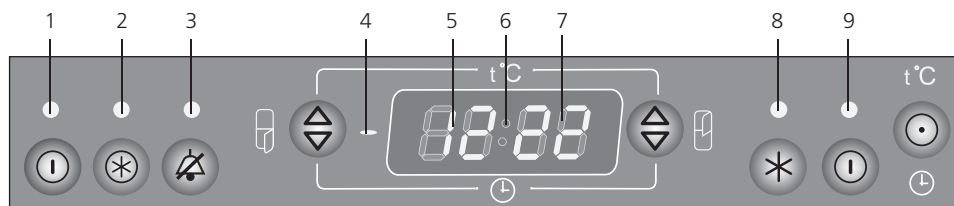

«Мұздату» режимін қосу үшін басқару блогінің жұмыс жасау режимін таңдау керек «---1», сонан соң қысқаша уақыт  кнопкасын басу керек — индикатор 2 жанады және МК





Индикаторлар

- 1 — МК қосу;
- 2 — «Мұздату» режимі;
- 3 — МК жоғарғы температура;
- 4 — «-» белгісі;
- 5 — МК температурасы/уақыт (сағат);
- 6 — «:» белгісі;
- 7 — ТК температурасы/уақыт (минуттар);
- 8 — «Суперсалқындату ТК» режимі
- 9 — ТК қосу



Басқару кнопкалары

-  — дауыс дабылын ажырату;
-  — уақыт таңдау/режим таңдау

МК басқару кнопкалары

-  — МК температурасын таңдау/уақыт таңдау (сағат);
-  — «Мұздату» режимі;
-  — МК қосу/сөндіру

ТК басқару кнопкалары

-  — ТК температурасын таңдау/уақытты таңдау (минуттар);
-  — «Суперсалқындату ТК» режимі;
-  — ТК қосу/сөндіру

6 сурет — Басқару блогі (уақыт көрсету міндетімен)

<http://rembitteh.ru/>

температуралық цифрлық индикаторда «SF» жанады.

«Мұздату» режимі 48 сағаттан кейін автоматикалық түрде немесе  кнопкасымен, немесе МК сөндіргенде сөнеді. Режимді сөндіргеннен кейін индикатор 2 сөнеді, басқару блогі МК алдын ала таңдаған жұмыс жасау режимін көрсетеді.



4.6 АҒЫМДАҒЫ УАҚИТТЫ КӨРСЕТУ

4.6.1 Басқару блогін режимдерін бірінші қосқанда «---2» немесе «---3» МК және ТК температуралық цифрлық индикаторларында уақыт көрсеткіштері (сағат және минуттар) және «:» индикатор белгісі жыпықтайды.

4.6.2 Дұрыс уақытты қою үшін немесе көрсеткіштерді өзгерту үшін:

— басқару блогінің «---2» жұмыс жасау режимін таңдау керек;

—  кнопкасын басып және 3 секундтай ұстап тұру керек (МК және ТК температуралық цифрлық индикаторлар жыпықтайды, «:» белгісінің индикаторы жыпықтамайды);

—  кнопкасын басып сағат көрсеткіштерін,  кнопкасын басып минут көрсеткіштерін орнату керек.

Уақытты орнатқаннан кейін  кнопкасын ұзақ уақыт басу тұру керек.

4.6.3 Ұзақ уақыт электр қуаты берілуінің тоқтатылған кезде, ағымдағы уақыт санауы тоқтатылады. Электр қуаты қайта берілгеннен кейін ағымдағы уақытты тағыда орнату керек, 4.6.2 сәйкес.

4.6.4 ТК немесе МК сөндіргенде басқару блогі ағымдағы уақытты көрсету режиміне көшеді «---2», алдын ала таңдаған режимге қарамастан.

БАЙҚАҢЫЗ! Басқару блогінде көрсетілген уақыт – тоңазытқыштың жұмыс жасауына және оның техникалық мінездемесіне қатысы жоқ малімет. Керек кезде ағымдағы уақыттың көрсеткішін 4.6.2. сәйкес өзгертуге болады.

4.7 КАМЕРАНЫ СӨНДІРУ

ТК немесе МК сөндіру камераға сәйкес  кнопкасын басу арқылы жасалынады – камераны қосу индикаторы, «Суперсалқындату ТК» режимін қосу индикаторы (егер алдын ала таңдаған болса), «Мұздату» режимін қосу индикаторы және камерадағы температуралық цифрлық индикатор сөнеді. Камераны сөндіргеннен кейін, егер тоңазытқыш электр қуатына қосылған болса, цифрлық индикаторда уақыт көрсетіледі басқару блогі «---2» режимінде жұмыс жасап тұрған кезде.

 кнопкасын қайта басқан кезде 5 минуттан кейін камера қайтадан жұмыс жасап бастайды.

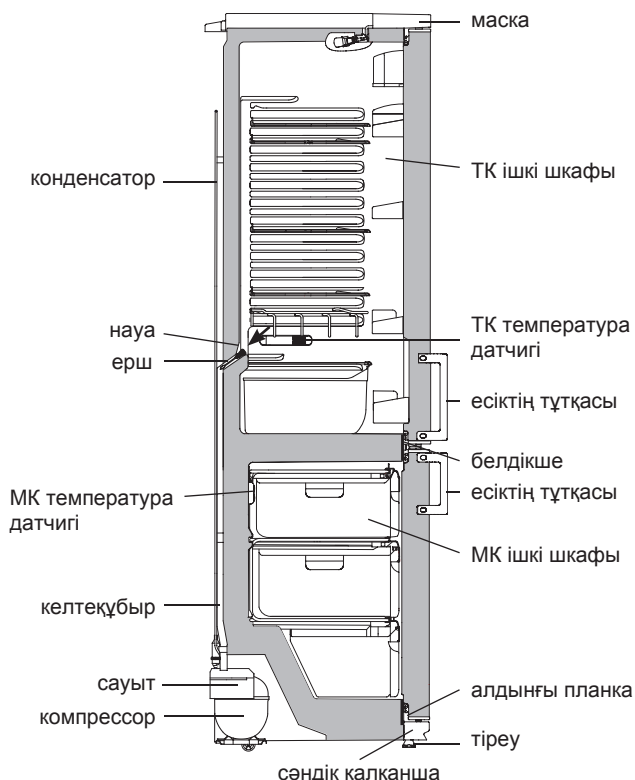

7 сурет — ТК еріген суын ағызу схемасы

5. ТОҢАЗЫТҚЫШТЫ ІСКЕ ПАЙДАЛАҢУ

5.1 Іске пайдаланар алдында тоңазытқыштың есігінің айнасының (егер болса) бетіндегі қорғау полиэтилендік пленкасын түсіру керек. Айнаны (керек болса) әйнек тазылағыш затты шашып жұмсақ матамен сүртіп алыңыз.

БАЙҚАҢЫЗ! Электр қуатының беруінің тоқтатылуы тоңазытқыштың әрі қарай жұмыс жасауына әсер етпейді: электр қуаты жандандырылғаннан кейін тоңазытқыш камераларда бұрын таңдалған температуралық параметрлер негізінде жұмыс жасай береді.

Тоңазытқышта, 6 суретінде көрсетілгендей, басқару блогімен жұмыс жасау режимінде «--2» немесе «---3» цифрлық индикаторларында жыпықтайтын «00:00» көрсеткіштері пайда болуы мүмкін. Тоңазытқышта жұмыс жасау режимін және ағымдағы уақыт көрсеткішін жаңадан орнату керек.

5.2 ТК АВТОМАТИКАЛЫҚ ЕРУ ЖҮЕСІ

5.2.1 ТК автоматикалық еру жүйесі пайдалынады. ТК артқы қабырғасында пайда болатын қырау, циклді жұмыс істейтін компрессордың ажыратуынан кейін еріп су тамшысына айналады. Еріген судың тамшылары, 7 суретінде көрсетілгендей, тартпаның саңылауы арқылы түтікпен ағып компрессордың үстіндегі ыдысқа жиналады буланады.

Кей кезде компрессор қосылғанда ТК артқы жарында қырау қалуы мүмкін, бірақ ол ТК бұзылғандығын көрсетпейді. Ол қырау алдағы уақыттағы еру циклдерінің бірінде ериді.

5.2.2 Тартпаның саңылауына, ағызу жүйесі бітеліп қалмасы үшін, ерш қондырылады.

Тартпаның тазалығын және онда судың бар жоғын үнемі қарап тұру керек (кемінде 3 айда 1 рет).

Тартпада судың бар болғаны ағызу жүйесінің бітеліп қалғанын көрсетеді.

Оны қалпына келтіру үшін:

— тартпадағы бітелген саңылауды ершпен тазалау керек.

Еріген су кедергісіз ыдысқа ағу керек:

— болғасын ершты жуып, 7 суретінде көрсетілгендей, орнына қайта салып қойу керек.

Еріген су ағызу жүйесі бітеліп қалған тоңазытқышты пайдалануға **ТҮЙІМ САЛЫНАДЫ**.

ТК түбінде немесе ішкі шкафпен белдікше қосылған жеріне жиналған су, 7 суретінде көрсетілгендей, тоңазытқыштың сыртқы шкафының және салқындату агрегатының элементтерінің коррозиясына, жылу сақтау жүйесінің бұзылуына, ішкі шкафта сызат пайда болуына және тоңазытқыштың шкафы істен шығуына әкеліп соқтырады.

БАЙҚАҢЫЗ! Тағамдарды ТК оң жақ жарында орналасқан, температура датчигіне, тақап салмаңыз. 7 суретінде көрсетілгендей.

БАЙҚАҢЫЗ! Тағамдарды МК артқы жақ жарында орналасқан, температура датчигіне, тақап салмаңыз. 7 суретінде көрсетілгендей.

5.3 МҰЗДАТҚЫШ КАМЕРАСЫН МҰЗДАН ЕРІТІП АЛУ ЖӘНЕ ТАЗАЛАУ

МК еріткен кезде:

— 8 суретінде көрсетілгендей, күрекшемен және 2 л кем емес сыйымдыны пайдаланып еріген суды жою керек;

— егер еріген су күрекшеден тыс ағып жатырса, оны суды жақсы сіңіретін материалмен жинап алу керек;

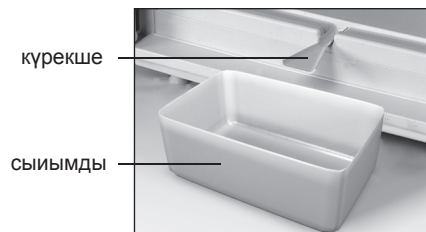

8 сурет – МК еріген су жинаудың схемасы

МК еріткен және жинаған кезде еріген су күрекшеден тыс ағып МК алдыңғы планкасымен ішкі шкафтың қосылған жеріне тисе, 7 суретінде көрсетілгендей, тоңазытқыштың сыртқы шкафының және тоңазытқыш агрегатының элементтерінің коррозиясына, жылу сақтау жүйесінің бұзылуына, ішкі шкафта сызат пайда болуына және тоңазытқыштың шкафы істен шығуына әкеліп соқтырады.

Табелул 1 – Caracteristicile tehnice

№	АТАУЫ	Модель	
1.1	Жалпы брутто кесімді көлемі, дм ³	Параметрлер, келіпдемелік карта-да көрсетілген атыларға лайықтылар	
1.2	МК жалпы брутто кесімді көлемі, дм ³		
1.3	Габариттық мөлшері, мм		биіктігі
			ені
			тұтқасыз тереңдігі
1.4	Нетто массасы, кг, көп емес		
1.5	Тағамдар сақтауға арналған сөрелердің жынтық ауқымы, м ²		
1.6	МК мұздатылған тағамдарды сақтайтын температура, °С, жоғары емес		
1.7	Жас тағамдар сақтайтын температура, °С		
1.8	Жас тағамдар сақтайтын орташа температура, °С, жоғары емес		
1.9	Қоршаған ортаны температурасы плюс 25 °С кездегі мұздату кесімді қуаты, кг/тәулік		
1.10	Тәуліктік мұз жасау кесімді өнімділік, кг		
1.11	МК температурасы жоғарлайтын кесімді уақыт минус 18 - минус 9 °С (қоршаған ортаның температурасы плюс 25 °С) электр қуатын ажыратқан кезде, с		
1.12	Алтын мөлшері, г		
1.13	Күміс мөлшері, г		
Ескерту - Техникалық мінездемесін анықтау арнайы жабдықталған зертханада белгілі әдістермен өткізіледі.			

- 6.1** Техникалық мінездемелердің атаулары және жинақтайтын бұйымдары 1 және 2 суреттерінде көрсетілген.
- 6.2** Бұйым кестесі орыс тіліндегі техникалық мінездемесінде көрсетілген. Бұйым табличкасын мінездемелердің мағыналармен салыстыру қажет (сурет 9).

Белгілеу бұйым үлгілері	Жалпы көлемі, дм ³ - жас тағамдар сақтайтын камера: - мұздатқыш камерасының:
	Мұздату кесімді Жалпы ток: Жалпы кернеу: Номинал тұтынылушы қуаттылық: Хладагент: R600a/көбіктендіргіш: C-Pentane Хладагент массасы: Өндіруші: Беларусь Республикасы

9 сурет– Кесте

Табелул 2 – Piese accesorii

№	АТАУЫ	Саны, дана.
2.1	Себет (төменгі)	Параметрлер, келіпдемелік карта-да көрсетілген атыларға лайықтылар
2.2	Себет	
2.3	Көкөніс немесе жемістерге арналған ыдыс ¹	
2.4	Әйнек-сөре (төменгі) ²	
2.5	Әйнек-сөре (талдамалы) ²	
2.6	Сөре (бөтелкелерге)	
2.7	Әйнек-сөре ²	
2.8	Сыиымды қақпағымен	
2.9	Жұмыртқа салғыш	
2.10	Тосқауыл-сөре ³	
2.11	Шектегіш (кіші)	
2.12	Шектегіш (үлкен)	
2.13	Тосқауыл ⁴	
2.14	Артқы тіреу	
2.15	Мұз үшін қалып	
2.16	Ерш	
2.17	Күрекше	
¹ Жылулық өңдеуден өткен майлармен тағамдарды сақтауға арналмаған.		
² Тегістеп салғандағы барынша көтеретін салмағы 20 кг.		
³ Тегістеп салғандағы барынша көтеретін салмағы 2 кг.		
⁴ Тегістеп салғандағы барынша көтеретін салмағы 5 кг.		

XM-6001-XXX
XM-6002-XXX

002



P501



УП001



003



003



1003

Məmulatların uyğunluq sertifikatı BELLIS tərəfindən verilib (Krasnaya küçəsi, 7, 220029, Minsk şəhəri):
№ TC BY/112 03.03. 020 00058, qüvvədə olma müddəti 13.06.2011-ci ildən 12.06.2016-ci ilə qədərdir.

1 SOYUDUCUNUN TƏSVİRİ

1.1 Soyuducu təzə məhsulların dondurulması, donmuş məhsulların dondurucu kamerada uzun müddətli saxlanması və qida buzunun hazırlanması; 1 şəkilinə uyğun olaraq SK-da təzə məhsulların, içkilərin, meyvə və tərəvəzlərin soyudulması və qısa müddətli saxlanması üçün nəzərdə tutulmuşdur.

Soyuducu ikikompressorludur və onda SK və DK müstəqil soyutma aqreqləri ilə soyuyur ki, bu da başqa kameranın işi zamanı digər kameranı söndürməyə imkan verir.

DK iki rejimdən birində işləyə bilər —«Saxlama» rejimində və ya «Dondurulma» rejimində.

1.2 Soyuducuda idarəetmə bloku (şəkil 5 və ya 6-ya bax) istifadə olunur ki, o kameralarda temperaturu təyin etməyə, kameraları söndürməyə imkan verir və soyuducunun işini idarə edir.

Şəkil 6-ya müvafiq olaraq idarəetmə bloku ilə soyuducu əlavə

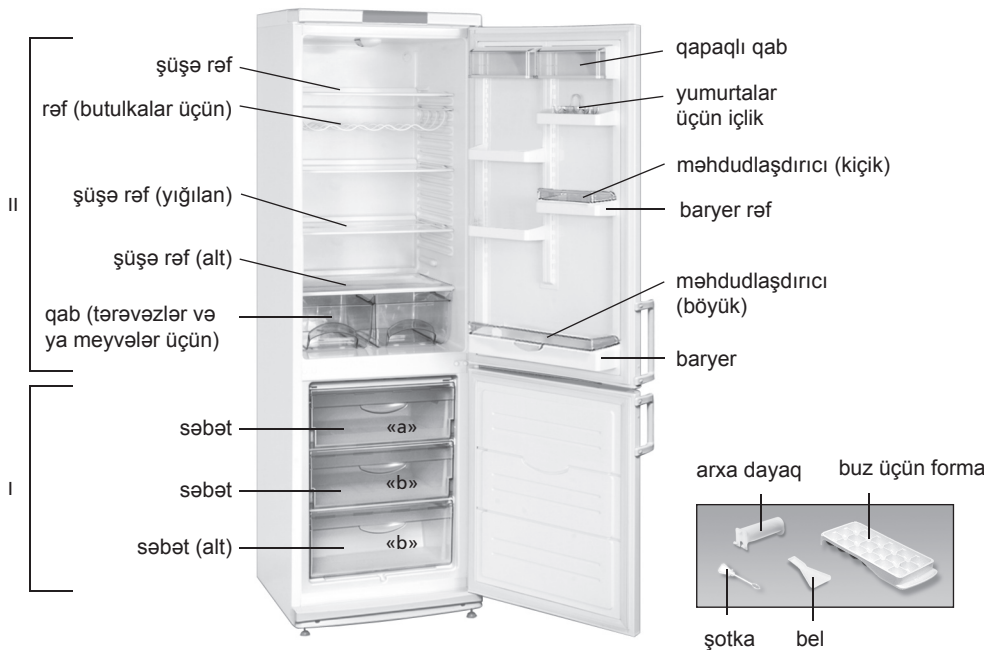

I — dondurucu kamera (DK);
«a» — dondurulma və saxlanılma zonası; «b» — saxlanılma zonası;
II — təzə məhsulların saxlanılma zonası (SK)

Şəkil 1 — Soyuducu və komplektləşdiricilər

iş rejiminə malikdir —«SK-nin supersoyudulması» və«Cari vaxtın Təsviri» əlavə funksiyana malikdir.

1.3 Soyuducuda səsli siqnalizasiya (SK-nin qapısının 60 saniyədən çox açılması zamanı) nəzərdə tutulmuşdur.

1.4 Soyuducunu ətraf mühitin müsbət 10 °C dərəcədən müsbət müsbət 38 °C dərəcəyə qədər temperaturda istismar etmək lazımdır.

1.5 Soyuducunun istismarı üçün lazım olan ümumi sahə millimetrlərdə şəkil 2-də göstərilmiş qabarit ölçüləriylə təyin edilir. Komplektləşdiricilərin soyuducudan maneəsiz çıxardılması üçün qapını ən azı 90° bucaq açmaq lazımdır.

1.6 1 şəkilinə müvafiq şüşə-rəf (yığılan) 3 şəkilinə uyğun olaraq iki hissədən ibarətdir. Yığılan rəfin hissələri rəflər arasında hündür

qabların yerləşdirilməsi üçün bir-birindən ayrı qurula bilər.

SK-da seçilmiş yerə yığılan rəfin quraşdırılması zamanı rəfin arxa hissəsini 8 sm.-dən 10 sm. qədər məsafədə istiqamətləndiricilərə qoymaq, möhkəmləndirici elementlərinin ön hissəsini arxa yarıq qoymaq və hər iki hissəni sonadək itələmək lazımdır.

DİQQƏT! Şüşə rəfin (yığılan) yenidən quraşdırılması zamanı onun qabaq hissəsini saxlayın ki, o yerə düşməsin.

1.7 Plastik butulkalarda içkilərin saxlanması üçün nəzərdə tutulmuş 1 şəkilinə uyğun olan rəf (butulkalar üçün) SK-nin daxili məkanından səmərəli istifadə etməyə imkan verir. SK-nin arxa divarının zədələnməsinin qarşısını almaq üçün, butulkaları boğazı qapıya tərəf yerləşdirmək lazımdır.

Butulkalar üçün rəfi üst rəfin altında qurmaq tövsiyə edilir ki, burada içkilər istifadənin optimal temperaturuna qədər soyuyur.

1.8 DK-nin səbətləri məhsulların yığılması və çıxarılmasının rahatlığı üçün ön paneldə dəstəklərə malikdirlər, həmçinin soyuducudan kənar daşınması üçün şəkil 4-ə müvafiq olaraq yan səthlərdə dəstəklərə malikdirlər (alt səbətdən başqa).

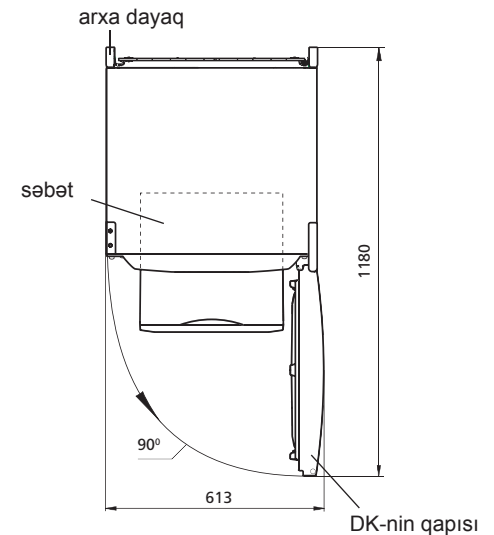
**Şəkil 2 — Soyuducu (yuxarıdan görünüş)**

iş rejiminə malikdir —«SK-nin supersoyudulması» və«Cari vaxtın Təsviri» əlavə funksiyana malikdir.

1.3 Soyuducuda səsli siqnalizasiya (SK-nin qapısının 60 saniyədən çox açılması zamanı) nəzərdə tutulmuşdur.

1.4 Soyuducunu ətraf mühitin müsbət 10 °C dərəcədən müsbət müsbət 38 °C dərəcəyə qədər temperaturda istismar etmək lazımdır.

1.5 Soyuducunun istismarı üçün lazım olan ümumi sahə millimetrlərdə şəkil 2-də göstərilmiş qabarit ölçüləriylə təyin edilir. Komplektləşdiricilərin soyuducudan maneəsiz çıxardılması üçün qapını ən azı 90° bucaq açmaq lazımdır.

1.6 1 şəkilinə müvafiq şüşə-rəf (yığılan) 3 şəkilinə uyğun olaraq iki hissədən ibarətdir. Yığılan rəfin hissələri rəflər arasında hündür

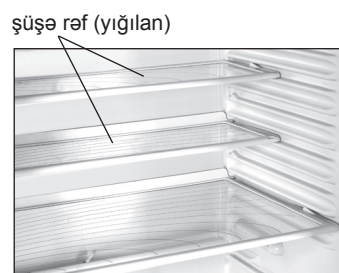
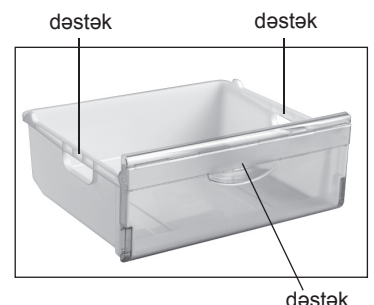
**Şəkil 3 — Şüşə-rəf (yığılan)****Şəkil 4 — Səbət**
<http://rembitteh.ru/>

2 İDARƏETMƏ BLOKU. ÜMUMİ MƏLUMATLAR

Ремонт холодильников

<http://rembitteh.ru/>

+7 (495) 215-14-41

+7 (903) 722-17-03

«SC». «SK-nin supersoyudulması» rejiminin yanması zamanı yanır və onun söndürülməsindən və ya 6 saatdan sonra avtomatik sönür;

— «SF». «Dondurulma» rejiminin yanması zamanı yanır və onun söndürülməsindən və ya 48 saatdan sonra avtomatik sönür;

— «F1», «F3», «F4», «F5», «F6», «F7». Nasazlıqlar zamanı yanır.

İdarəetmə blokunda «F1», «F3», «F4», «F5», «F6», «F7» göstəricilərinin yanması zamanı və ya 24 saat ərzində.

«L» və ya «H» işarələrinin yanıb sönməsi zamanı nasazlıqların aradan qaldırılması üçün servis xidmətinin mexanikini çağırın.



DİQQƏT! «F1» göstəricisi SK-da temperatur göstəricisinin nasazlığı ilə əlaqədardır ki, bu zaman SK işləmir.

«F3» göstəricisi DK-da temperatur göstəricisinin nasazlığı ilə əlaqədardır ki, bu zaman soyuducu işləyir, lakin DK-da temperatur seçilmiş temperaturdan az olacaq.

3 SOYUDUCUNUN İŞİNİN İDARƏ EDİLMƏSİ

(şəkil 5-ə əsasən idarəetmə bloku)

3.1 KAMERANIN YANDIRILMASI



Kemalar belə yandırılır: SK —  düyməsinə basmaqla; DK —  düyməsinə basmaqla.

Düyməyə basıldıqdan sonra kameranın yandırılmasının 5 və ya 8 müvafiq indikatoru yanacaq. Əgər kameralarda temperatur seçilmiş saxlanma temperaturundan yuxarıdırsa, SK-da və (və ya) DK-da temperaturun rəqəmli indikatorlarında «H» yanıb-sönməyə başlayacaq.

DK-nın yandırılmasından sonra DK-da yüksək temperatur indikatoru yanıb-sönməyə başlayır ki, onun yanıb-sönməsini  düyməsinə basmaqla söndürmək olar, indikator daimi yanmağa başlayacaq.

SK-da və DK-da lazımı temperatur, kameraların iş rejimini seçmək. Indikatorlarda seçilmiş temperatur göstəriciləri yenidən yanıb-sönmə «H» ilə əvəzlənir. 3-6 saat ərzində «H» işarəsinin yanıb-sönməsi dayanır. DK-da yüksək temperatur göstəricisi sönür və rəqəmli indikatorlarda SK-da və DK-da müəyyən edilmiş temperatur göstəriciləri yanır. Məhsulları soyuducuya yerləşdirmək olar.

3.2 KAMERADA TEMPERATURUN SEÇİMİ



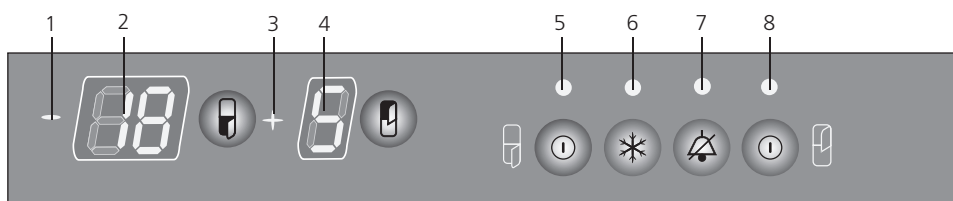



Temperaturun seçimi bu qaydada edilir: SK-da —  düyməsinə basmaqla; DK-da —  düyməsinə basmaqla. Rəqəmli indikatora düymənin basılmasından sonra Selsi dərəcəsi ilə temperaturun seçilmiş göstəricisi yanıb-sönməyə başlayır və «+» və ya «—» işarəsinin müvafiq indikatoru yanmağa başlayır. Kamerada seçilmiş temperatur göstəricisi 3 saniyədən sonra dayanır.



İndikatorlar

- 1 — «→» işarəsi;
- 2 — DK-da temperatura;
- 3 — «+» işarəsi;
- 4 — SK-da temperatur;
- 5 — DK-nın yandırılması;
- 6 — «Dondurulma» rejimi;
- 7 — DK-da yüksək temperatur;
- 8 — SK-nın yandırılması

İdarəetmə düymələri

-  — səs signalinin söndürülməsi
- DK-nın idarəedilməsi düymələri**
-  — DK-da temperatur seçimi;
-  — DK-nın yandırılması/söndürülməsi;
-  — «Dondurulma» rejiminin yandırılması/söndürülməsi;
- SK-nın idarəedilməsi düymələri**
-  — SK-nın temperatur seçimi;
-  — SK-nın yandırılması/söndürülməsi;

Şəkil 5 — İdarəetmə bloku

<http://rembitteh.ru/>

ve ya düymələrini təkrar basdıqda indikatora rəqəm göstəricisi maksimal yol verilən həddə çatır, bundan sonra minimal rəqəmə qədər azalır.

3.3 DK-da «DONDURULMA» REJİMİ

Rejimin yandırılması düymənin qısa müddətli basılması ilə edilir. * — «Dondurulma» rejiminin indikatoru yanır, DK-da temperaturun rəqəmli indikatorunda «SF» işarəsi yanır.

«Dondurulma» rejiminin söndürülməsi avtomatik olaraq 48 saatdan sonra və ya düymə ilə, həmçinin DK-nin söndürülməsi zamanı həyata keçirilir. «Dondurulma» rejiminin söndürülməsindən sonra indikator 6 sönür, idarəetmə bloku * DK-nin əvvəl seçilmiş iş rejimini təsvir edir.

3.4 KAMERANIN SÖNDÜRMƏSİ

Kameraların söndürülməsi bu qaydada edililir: SK-da — düyməsini basmaqla; DK-da — düyməsini basmaqla.

Düymənin basılmasından sonra müvafiq kameranın yandırılması indikatoru, «+» və ya «—» işarəsinin indikatoru və kamerada temperatur indikatoru sönür. ve ya düymələri yenidən basılırsa kameralar 5 dəqiqədən sonra yenidən işləməyə başlayacaqlar.

4 SOYUDUCUNUN İŞİNİN İDARƏOLUNMASI (şəkil 6-y uyğun olaraq vaxtın əks olunması funksiyası ilə idarəetmə bloku)

4.1 KAMERANIN İŞƏ SALINMASI

SK və DK-nin yandırılması müvafiq kameranın düyməsinin basılması ilə həyata keçirilir – kameranın yandırılmasının 1 və ya 9 indikatoru yanır. Əgər kameralarda temperatur seçilmiş saxlama temperaturundan çoxdursa SK və DK-nin rəqəmli temperatur indikatorlarında «H» işarəsinin yanıb-sönməyə başlayır.

DK-nin yandırılmasından sonra DK-da yüksək temperatur indikatoru yanıb-sönməyə başlayacaq, onu düyməsinə basaraq söndürmək lazımdır – indikator daimi yanmağa başlayacaq. SK və DK-da temperaturu, kameraların iş rejimini, cari vaxtı müəyyən etmək lazımdır. Indikatorlarda seçilmiş temperatur göstəriciləri yenidən yanıb-sönən «H» işarəsi ilə əvəz edilir.

3-6 saat ərzində «H» işarəsinin yanıb-sönməsi dayanır. DK-da yüksək temperatur indikatoru sönür və rəqəmli indikatorlarda SK və DK-da müəyyən edilmiş temperatur göstəriciləri görünür. Məhsulları soyuducuya yerləşdirmək olar.

4.2 İDARƏETMƏ BLOKUNUN İŞ REJİMİ

İdarəetmə bloku üç rejimdən birində işləyə bilər:

«---1» — SK və DK-da temperaturun əks etdirilməsi;

«---2» — cari vaxtın əks etdirilməsi;

«---3» — vaxtın və kameralardakı temperaturun (30 saniyə) fasilələrlə əks etdirilməsi;

Rejimin seçilməsi düyməsinin qısamüddətli basılması ilə həyata keçirilir – rəqəmli iki indikatora rejim nömrəsi yanır, məsələn «---2». Sonra rejim nömrəsinin indikasıyası temperaturun və ya vaxtın rəqəmli göstəriciləri ilə əvəz edilir.

4.3 KAMERADA TEMPERATUR SEÇİMİ () ()

Kamerada temperatur seçimi etmək üçün idarəetmə blokunun «---1» iş rejimini seçmək lazımdır. Temperaturun seçimi belə həyata keçirilir: SK-da düyməsini basmaqla; DK-da düyməsini basmaqla.

Rəqəmli indikatora düyməni basdıqdan sonra Selsi dərəcəsi ilə temperaturun göstəricisi yanıb-sönməyə başlayır. Kamerada seçilmiş temperatur göstəricisinin yanıb-sönməsi 3 saniyədən sonra dayanır.

ve ya düymələrini təkrar basdıqda indikatora rəqəm göstəricisi maksimal yol verilən həddə çatır, bundan sonra minimal rəqəmə qədər azalır.

4.4 «SK-NİN SUPERSOYUDULMASI» REJİMİ ()

«SK-nin supersoyudulması» rejimini içkilərin və ya böyük miqdarda təzə məhsulun sürətli soyuması zəruri olduqda yandırılması tövsiyə edilir. Rejimin yandırılması zamanı SK-da temperatur mümkün qədər minimum göstəriciyə qədər azalır.

Rejimi yandırmaq üçün idarəetmə blokunun «---1» iş rejimi seçmək lazımdır, sonra qısa müddət ərzində düyməsini basmaq lazımdır – 8 indikatoru yanacaq və SK-nin rəqəmli temperatur indikatorunda «SC» yanacaq.

«SK-nin supersoyudulması» rejimi avtomatik olaraq 6 saatdan sonra və ya düyməsi ilə, həmçinin SK-nin söndürülməsi zamanı sönür. Rejim söndürüldükdən sonra 8 indikatoru sönür, idarəetmə bloku SK-nin əvvəl seçilmiş iş rejimini təsvir etməyə başlayır.

4.5 DK-DA «DONDURULMA» REJİMİ ()

«Dondurulma» rejimini yandırmaq üçün idarəetmə blokunun «---1» iş rejimi seçmək lazımdır, sonra qısa müddət ərzində düyməsini basmaq lazımdır – 2 indikatoru yanacaq və DK-nin rəqəmli temperatur indikatorunda «SF» yanacaq.

«Dondurulma» rejiminin söndürülməsi 48 saatdan sonra avtomatik həyata keçir və ya düyməsini basmaqla, həmçinin DK-nin söndürülməsindən sonra sönür.

4.6. CARİ VAXTIN ƏKS ETDİRİLMƏSİ.

4.6.1 İdarəetmə blokunun «---2» və ya «---3» iş rejiminin ilk dəfə yandırılması zamanı SK və DK-nin rəqəmli temperatur indikatorlarında vaxt göstərilir (saat və dəqiqə) və «:» işarəsinin indikatoru yanıb-sönür.

4.6.2 Dəqiq vaxtın müəyyən edilməsi və dəyişdirilməsi üçün nə etmək lazımdır:

— idarəetmə blokunun «---2»; rejimini seçmək;

— düyməsinə basaraq 3 saniyə saxlamaq (SK və DK-nin rəqəmli temperatur indikatorları yanıb-sönəcək, «:» işarəsinin indikatoru yanıb-sönməyəcək).

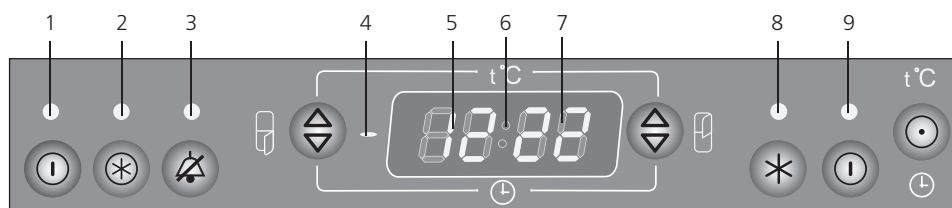

İndikatorlar

- 1 — DK-nin yandırılması;
- 2 — «Dondurulma» rejimi;
- 3 — DK-da yüksək temperatur;
- 4 — «-» işarəsi;
- 5 — DK-da temperatur /vaxt (saat);
- 6 — «:» işarəsi;
- 7 — SK-da temperatur/vaxt (dəqiqə);
- 8 — «SK-nin supersoyudulması» rejimi
- 9 — SK-nin yandırılması

İdarəetmə düymələri

- ☒ — səs signalının söndürülməsi;
- ⊙ — vaxtın müəyyən edilməsi/rejimin seçilməsi

DK-nin idarəedilməsi düymələri

- ⊙ — DK-da temperatur seçimi/ vaxtın müəyyən edilməsi (saat);
- ⊙ — «Dondurulma» rejimi
- ⊙ — DK-nin yandırılması/söndürülməsi;

SK-nin idarəedilməsi düymələri

- ⊙ — SK-da temperatur seçimi/vaxtın müəyyən edilməsi (dəqiqə);
- ☒ — «SK-nin supersoyudulması» rejimi;
- ⊙ — SK-nin yandırılması/söndürülməsi;

Şəkil 6 — İdarəetmə bloku (vaxtın göstərilməsi funksiyası ilə)

Rembitteh.ru düyməsinə basaraq saatlardakı, düyməsinə basaraq dəqiqələrdəki göstəricini seçmək.

Vaxtı müəyyən etdikdən sonra düyməsinə uzunmüddətli basmaq lazımdır.

4.6.3 Elektrik şəbəkəsində gərginliyin verilməsinin uzun müddətli dayandırılması zamanı cari vaxtın hesablaması dayanır. Gərginliyin verilməsi bərpa ediləndən sonra 4.6.2-ci bəndə uyğun olaraq cari vaxtı təyin etmək lazımdır.

4.6.4 SK və ya DK-nin söndürkümüsi zamanı idarəetmə bloku daha əvvəl seçilmiş rejimdən asılı olmayaraq «--2» cari vaxtın təsviri rejiminə keçir.

DİQQƏT! İdarəetmə blokunda əks etdirilmiş vaxt — soyuducunun işiylə və onun texniki xarakteristikalarıyla bağlı olmayan informasiyadır. Zəruri olduqda cari vaxtın göstəricilərinə 4.6.2-ci bəndə uyğun olaraq düzəliş edilir.

4.7 KAMERANIN SÖNDÜRMƏSİ

SK və ya DK-nin söndürülməsi üçün müvafiq kamerada düyməsinə basmaq lazımdır – kameranın yandırılması indikatoru, «SK-nin supersoyudulması» rejiminin yandırılması indikatoru (əgər əvvəllər seçilibsə), «Dondurulma» rejiminin yandırılması indikatoru və kamerada rəqəmli temperatur indikatorları sönür. Kameranın söndürülməsindən sonra, əgər soyuducu elektrik şəbəkəsinə qoşulmuşdursa, idarəetmə blokunun «--2» rejimində işi vaxtı rəqəmli indikatora vaxtı əks olunacaq.

düyməsi təkrar basılırsa kamera 5 dəqiqə sonra yenidən işləməyə başlayacaq.

5 SOYUDUCUNUN İSTİSMARI

5.1 İstismardan əvvəl soyuducunu qapısının panelindəki güzgüdə (əgər varsa) müdafiə edici polietilen örtüyü çıxarmaq lazımdır. Güzgünü (lazım olarsa) şüşə üçün təmizləyici vasitələrlə təmizləmək, yumşaq parça ilə qurulamaq lazımdır.

DİQQƏT! Elektrik şəbəkəsində gərginliyin verilməsinin dayandırılması soyuducunun sonrakı işinə təsir etmir: elektrik şəbəkəsində gərginliyin verilməsinin bərpa edilməsindən sonra soyuducu kameralarda daha əvvəl təyin edilmiş temperatur parametrləri ilə işləməyə davam edir.

İdarəetmə bloku ilə soyuducularda şəkil 6-ya uyğun olaraq «--2» və ya «--3» iş rejimində rəqəmli indikatorlarda yanıb-sönən «00:00» işarəsi yarana bilər. Soyuducuda iş rejimlərini və cari vaxtın göstəricilərini yenidən təyin etmək lazımdır.

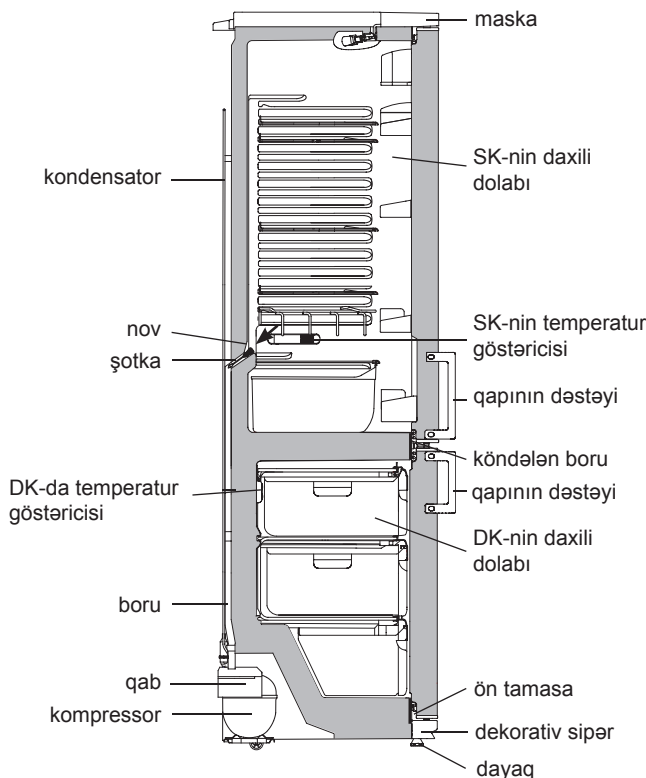

Şəkil 7 — SK-dən qar suyunun axma sistemi

5.2 SK-nin AVTOMATİK ƏRİMƏ SİSTEMİ

5.2.1 SK-da ərimənin avtomatik sistemi istifadə olunur. SK-nin arxa divarında yaranan qırov kompressorun söndürülməsi zamanı ərimə dövründə əriyir və su damcılarına çevrilir. Ərimiş qar suyu damcılarını ondakı deşik vasitəsilə nova axır və A7 şəkilinə uyğun olaraq kompressorda boruya düşürlər və buxarlanırlar. Bəzi hallarda qırov kompressorun yandırılmasından sonra SK-nin arxa divarında qala bilər ki, bu nasazlıq demək deyil. Qırov soyuducunun işində nəzərdə tutulmuş ərimənin sonrakı dövrlərində əriyəcək.

5.2.2 Nov sisteminin zibillənməsinin qarşısının alınması üçün nov dəliyinə şotka quraşdırılıb. Novun təmizliyini müntəzəm izləmək və novda suyun olmamasını yoxlamaq (ən azı 3 ayda 1 dəfə) lazımdır. Novda suyun mövcudluğu axma sisteminin zibillənməsini göstərir. Zibillənmənin aradan qaldırılması üçün nə etmək lazımdır:

— şotka ilə novdakı dəliyi təmizləmək lazımdır ki, su manesiz boruya axsın, şotkanı yuyun;

— şotkanı yuyun və 7 şəkilinə uyğun olaraq quraşdırın.

Axma sistemi zibillənmiş soyuducunu istismar etmək **QADAĞANDIR**. Soyuducu kameranın dibində və ya 7 şəkilinə uyğun olaraq ön plankanın soyuducu kameranın daxili dolabına birləşdiyi yerə düşən su soyuducunun xarici dolabının korroziyasına səbəb ola bilər, istilik izolyasiyasını poza bilər, daxili dolabda çat yarada bilər və soyuducunun dolabının sıradan çıxmasına gətirib çıxara bilər.

DİQQƏT! SK-ya məhsulları 7 şəkilinə uyğun olaraq SK-nin sağ yan divarında yerləşdirilmiş temperatur tənzimləyicisinə çox sıx yerləşdirməyin.

DİQQƏT! Məhsulları 7 şəkilinə uyğun olaraq DK-nin arxa divarında yerləşdirilmiş DK-nin temperatur tənzimləyicisinə çox sıx yerləşdirməyin.

5.3. DONDURUCU BÖLMƏNİN BUZUNUN ƏRİDİLMƏSİ VƏ TƏMİZLƏNMƏSİ

Dondurucu bölmənin buzunun əridilməsi zamanı ərimiş qar suyunu yığmaq lazımdır:

— 8 şəkilinə uyğun olaraq beli və ya ərimiş qar suyunu yığmaq üçün ən azı 2 litr həcmində qab qoymaq lazımdır;

— Əgər su DK-dan bədən kənarında axırsa, nəm çəkən material ilə dondurucu bölmədən suyu silmək lazımdır;

— DK-ni yumaq və qurulamaq lazımdır.

8 şəkilinə uyğun olaraq qurulmuş bədən istifadə edilmədən DK-nin donunun açılması **QADAĞAN EDİLİR**. DK-dan belin qırağından 7 şəkilinə uyğun olaraq ön plankanın soyuducu kameranın daxili dolabına birləşdiyi yerə düşən su soyuducunun xarici dolabının korroziyasına səbəb ola bilər, istilik izolyasiyasını poza bilər, daxili dolabda çat yarada bilər və soyuducunun dolabının sıradan çıxmasına gətirib çıxara bilər.

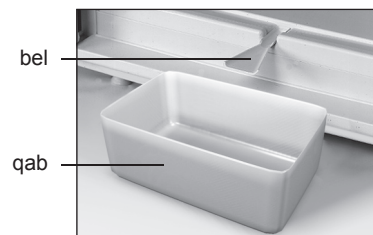

Şəkil 8 — DK-dan ərimiş qar suyunun yığılması

6.1 Texniki xarakteristikaların və komplektləşdirici məmulatların adları müvafiq olaraq cədvəl 1 və 2-də göstərilib.

6.2 Məmulatın cədvəlində rus dilində texniki xarakteristikalar göstərilib. Xarakteristikaların şəkil 9-də göstərilən adlarını məmulatın cədvəlindəki xarakteristikaların qiymətləri ilə tutuşdurmaq lazımdır.

Cədvəl 1 – Texniki xarakteristikalar

№	ADI	Model	
1.1	Nominal ümumi həcm brutto, dm ³	Adlara uyğun olan parametrlər zəmanət kartında göstərilir	
1.2	DK-nin nominal ümumi həcmi brutto, dm ³		
1.3	Qabarit ölçülər, mm		hündürlüyü
			eni
			dəstəksiz dərinliyi
1.4	Xalis kütlə, kq, maksimum		
1.5	Məhsulların saxlanması üçün rəflərin nominal sahəsi, m ²		
1.6	Dondurulmuş məhsulların DK-da saxlanması temperaturu °C, maksimum		
1.7	Təzə məhsulların saxlanması temperaturu , °C		
1.8	Təzə məhsulların saxlanılmasının orta temperaturu, °C, maksimum		
1.9	Ətraf mühitin temperaturu müsbət 25 °C olduqda nominal dondurma gücü kq/sutkada		
1.10	Buzun alınmasının nominal sutkalıq istehsalat gücü, kq		
1.11	Elektrik enerjisinin kəsilməsi zamanı DK-da temperaturun mənfi 18 dərəcədən mənfi 9 dərəcəyə qədər artmasının nominal vaxtı, (ətraf mühitin temperaturu müsbət 25 °C) saat		
1.12	Qızıl tərkibi, q		
1.13	Gümüş tərkibi, q		
Qeyd - Texniki xarakteristikaların müəyyən edilməsi müəyyən metodlarla xüsusi avadanlaşdırılmış laboratoriyalarda aparılır.			

	Nominal həcm məhsulların saxlanması üçün, dm ³ - təzə məhsulların saxlanması üçün kamera: - dondurucu kameranın:
Məmulatın modelinin işarəsi	Məhsulların dondurulmasının: Nominal giarginlik: Nominal tok: Sərf olunan nominal güc: Soyuducu amili: R600a/Kopurtucu: C-Pentane Soyuducu amilin kütləsi: Belarus Respublikasında istehsal edilib.

Şəkil 9 – Cədvə

Cədvəl 2 – Komplektləşdiricilər

№	ADI	Sayı, ədəd
2.1	Səbət (alt)	Adlara uyğun olan parametrlər zəmanət kartında göstərilir
2.2	Səbət	
2.3	Meyvə və tərəvəzlər üçün qab ¹	
2.4	Şüşə-rəf (alt) ²	
2.5	Şüşə-rəf (alt) ² (yığılan)	
2.6	Butulka üçün rəf	
2.7	Şüşə-rəf ²	
2.8	Qapaqlı qab	
2.9	Yumurta üçün içlik	
2.10	Baryer rəf ³	
2.11	Məhdudlaşdırıcı (kiçik)	
2.12	Məhdudlaşdırıcı (böyük)	
2.13	Baryer ⁴	
2.14	Arxa dayaq	
2.15	Buz üçün forma	
2.16	Şotka	
2.17	Bel	
¹ Yağ və istilik emalından keçmiş məhsulların saxlanması üçün nəzərdə tutulmayıb. ² Bərabər paylanan zaman maksimal yük 20 kq. ³ Bərabər paylanan zaman maksimal yük 2 kq. ⁴ Bərabər paylanan zaman maksimal yük 5 kq.		

XM-6001-XXX
XM-6002-XXX



Certificat de conformitate a produselor emise pentru BELLIS (strada Krasnaia, 7, 220029, or. Minsk, Belarus):
 № TC BY/112 03.03. 020 00058, valabil de la 13.06.2011 până la 12.06.2016.

1 DESCRIEREA FRIGIDERULUI

1.1 Frigiderul este destinat pentru congelarea produselor proaspete, conservarea pe termen lung a alimentelor congelate și prepararea gheții alimentare în CC; pentru răcirea și păstrarea pe termen scurt a alimentelor proaspete, băuturilor, fructelor și legumelor în CF în conformitate cu figura 1.

Frigiderul este dotat cu două compresoare, de aceea camerele — CC și CF sunt răcite de către agregate frigorifice independente, ceea ce permite să deconectați o cameră în timp ce cealaltă funcționează.

CC poate lucra într-unul din două regimuri — «Conservare» sau «Congelare».

1.2 Frigiderul este prevăzut cu dispozitiv de comandă (vezi figura 5 sau 6), care permite ajustarea temperaturii din camere, deconectarea camerelor și controlul funcționării frigiderului.

Frigiderul cu dispozitivul de comandă, în conformitate cu figura 6 are un regim suplimentar de lucru — «Super răcire» și o opțiune suplimentară «Afișarea timpului curent».

în spațiul dintre rafturi.

Pentru a fixa raftul secționat în CF la locul ales, este necesar să introduceți partea din spate a raftului în tije de ghidare la o distanță de la 8 până la 10 cm, apoi introduceți elementele de fixare a părții din față în canalurile părții din spate și împingeți ambele părți până când se opresc.

ATENȚIE! Când reinstalați raftul secționat (pliabil) țineți partea din față pentru a evita căderea acesteia.

1.7 Raftul (pentru sticle), în conformitate cu figura 1 este destinat pentru păstrarea băuturilor în sticle de plastic, permite utilizarea eficientă a spațiului interior al CF. Pentru a preveni deteriorarea părții din spate a CF, sticlele trebuie să fie plasate cu gâtul spre ușă.

Se recomandă să instalați raftul (pentru sticle) sub raftul de sus, unde băuturile se răcesc până la temperatura optimă de consumare.

1.8 Sertarele CC au câte un mâner pe panoul frontal pentru a facilita încărcarea și descărcarea produselor, și mâner pe părțile laterale (cu excepția sertarului de jos) pentru deplasarea în afara frigiderului, în conformitate cu figura 4.

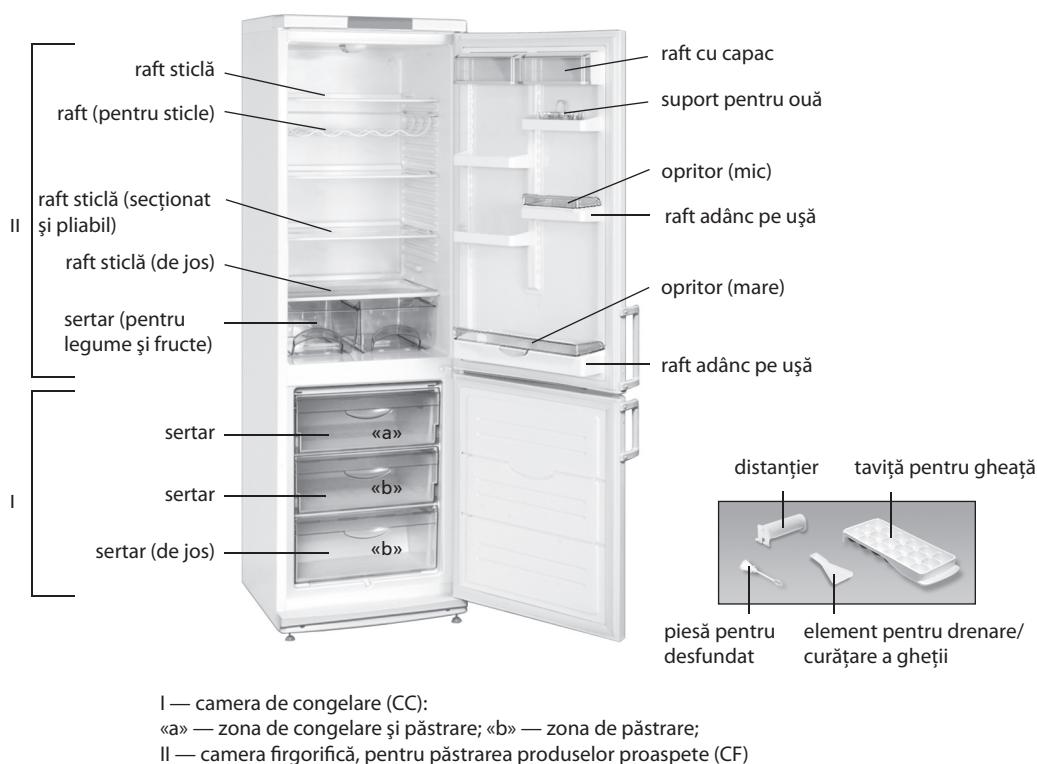

I — camera de congelare (CC):
 «a» — zona de congelare și păstrare; «b» — zona de păstrare;
 II — camera frigorifică, pentru păstrarea produselor proaspete (CF)

Figura 1 – Frigider și piese componente

1.3 Frigiderul este prevăzut cu semnalizare sonoră (dacă ușa CF este deschisă mai mult de 60 de secunde).

1.4 Este necesar ca frigiderul să funcționeze la temperatura mediului ambiant de la plus 10 °C până la plus 38 °C.

1.5 Spațiul total necesar pentru funcționarea frigiderului se determină de dimensiunile de gabarit, indicate în milimetri în figura 2. Pentru extragerea liberă a componentelor din frigider este necesar de deschis ușa la unghiul nu mai mic de 90°.

1.6 Raftul de sticlă (secționat și pliabil), în conformitate cu figura 1, constă din două părți, în conformitate cu Figura 3. Secțiunile acestui raft pot fi fixate în CF separat una de alta, pentru a amplasa vasele mari



Figura 2 – Frigider (vedere de sus)



Figura 3 – Raft sticlă (secționat și pliabil)

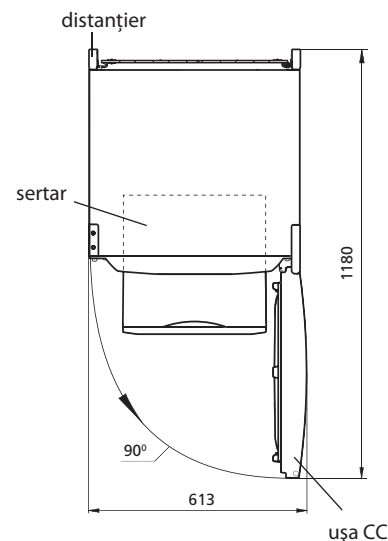

Figura 4 – Sertar

2 DISPOZITIVUL DE COMANDĂ.

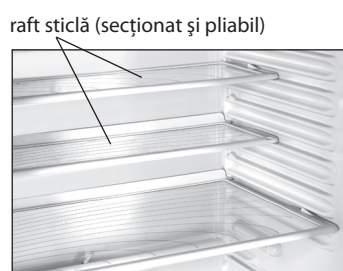
Ремонт холодильников

<http://rembitteh.ru/>

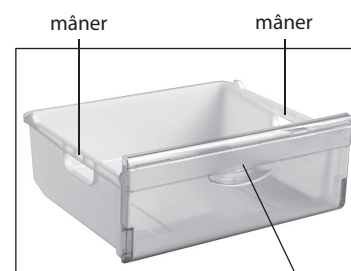
INFORMAȚII GENERALE

2.1 BUTOANELE DE COMANDĂ ȘI INDICATORII

2.1.1 Controlul funcționării frigiderului se efectuează prin apăsarea butoanelor respective a dispozitivului de comandă în conformitate cu figurile 5, 6. Butoanele de comandă și indicatorii de lumină ale dispozitivului de comandă sunt situate sub capac, care se deschide de marginea de jos.

SE INTERZICE să utilizați obiecte străine la apăsarea butoanelor și să apăsați forțat, pentru a evita deformarea suprafețelor butoanelor și defectarea acestora.

2.1.2 Butoanele de comandă au indicatori corespunzători. Indicatorii semnalizează despre conectarea sau deconectarea regimurilor de lucru a frigiderului, afișează temperatura setată sau timpul curent (dacă opțiunea este disponibilă).

2.1.3 Indicarea temperaturi ridicate în CC

Indicatorul de temperatură ridicată în CC (de culoare roșie) se aprinde, dacă temperatura în CC s-a ridicat (de exemplu, la prima conectare sau conectare după curățire, la încărcarea unei cantități mari de produse proaspete). Aprinderea de scurtă durată a indicatorului (de exemplu, când ușa CC este deschisă mult timp) nu este un defect al frigiderului: la scăderea temperaturii în CC indicatorul se stinge automat.

Dacă indicatorul luminează de mult timp trebuie să verificați calitatea produselor păstrate și să solicitați intervenția unui tehnician calificat al serviciului de asistență tehnică.

Clipirea indicatorului de temperatură ridicată în CC este un semnal de decongelare eventuală a produselor din cauza întreruperilor în alimentarea cu energie electrică pe un timp nedeterminat. Clipirea indicatorului încetează după apăsarea butonului , în conformitate cu figurile 5 și 6.

2.2 SEMNALIZAREA SONORĂ

Semnalul sonor se activează dacă ușa CF este deschisă mai mult de 60 secunde. Semnalul sonor se întrerupe când închideți ușa, la apăsarea butonului , (în conformitate cu figurile 5, 6) sau la deconectarea camerei.

2.3 INDICAȚIILE ALFANUMERICE ALE DISPOZITIVULUI DE COMANDĂ

Pe indicatorul de temperatură a CF și CC pot fi afișate indicațiile alfanumerice legate de diagnosticul funcționării frigiderului:

— «H». Clipește în cazul în care temperatura în cameră este mai mare decât cea admisibilă (la conectarea frigiderului la rețeaua electrică, dacă ușa este deschisă mult timp, la încărcare a unei cantități mari de produse proaspete etc.) Indicatorul se stinge după restabilirea temperaturii setate în cameră;

— «L». Clipește în cazul în care temperatura în cameră este mai joasă decât cea admisibilă. Se stinge după restabilirea temperaturii setate în cameră, după deconectarea regimului «Congelare»;

+7 (495) 215-14-41
+7 (903) 722-17-03

— «SC». Se aprinde la conectarea regimului «Super răcire CF» și se stinge după deconectarea acestuia sau în mod automat după 6 ore;

— «SF». Se aprinde la conectarea regimului «Congelare» și se stinge după deconectarea acestuia sau automat în 48 ore;

— «F1», «F3», «F4», «F5», «F6», «F7». Se aprind în caz de defecțiuni.



Dacă pe dispozitivul de comandă se afișează indicațiile «F1», «F3», «F4», «F5», «F6», «F7» sau pe parcurs de 24 de ore clipește indicatorul «L» sau «H», solicitați intervenția unui tehnician calificat al serviciului de asistență tehnică pentru a înlătura defectelor. ATENȚIE! Indicația «F1» este legată de funcționarea defectuoasă a senzorului de temperatură al CF, în acest caz CF nu lucrează.

«F3» este legată de funcționarea defectuoasă a senzorului de temperatură al CC, în acest caz frigiderul continuă să funcționeze, dar temperatura din CC va fi mai joasă decât cea setată.

3 CONTROLUL FUNCȚIONĂRII FRIGIDERULUI

(cu ajutorul dispozitivului de comandă conform fig. 5)

3.1 CONECTAREA CAMEREI



Conectarea camerelor se efectuează prin apăsarea butonului  — pentru conectarea CF și prin apăsarea butonului  — pentru conectarea CC.



La apăsarea butonului se aprinde indicatorul corespunzător de conectare a camerei 5 sau 8. Pe indicatorii numerici a temperaturii în CF și (sau) CC începe să clipească «H», în cazul în care temperatura în cameră este mai mare de temperatura setată.

La conectarea CC începe a clipi indicatorul de temperatură ridicată în CC, clipirea se oprește prin apăsarea butonului  — indicatorul începe să lumineze în permanență. Setati temperatura dorită în CC și CF și regimul de funcționare a camerelor. Indicațiile setate de temperatură de pe indicatori din nou vor fi înlocuite cu «H»-rile clipitoare.

După un interval de timp de la 3 până la 6 ore clipirea indicațiilor «H» încetează. Indicatorul de temperatură ridicată în CC se stinge și pe indicatorii numerici apar indicațiile de temperatură în CC și CF setate. Alimentele pot fi amplasate în frigider.

3.2 ALEGEREA TEMPERATURII ÎN CAMERĂ

Setarea temperaturii se efectuează prin apăsarea butonului  - pentru CF și prin apăsarea butonului  - pentru CC. După apăsarea butonului pe indicatorul numeric începe a clipi valoarea setată de temperatură în grade Celsius și se aprinde indicatorul corespunzător al semnului «+» sau semnului «-». Clipirea indicației setate de temperatură din cameră se oprește după 3 secunde.

La apăsări repetate a butoanelor  sau  valoarea numerică pe indicator crește la maximă admisibilă, după care are loc enumerarea valorilor începând cu cea minimă.

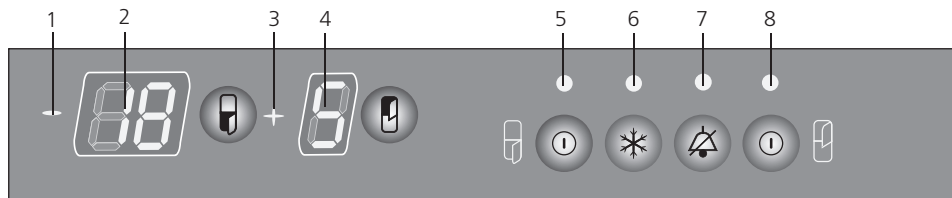



Indicatorii

- 1 — semnul “-”;
- 2 — MKdagi harorat;
- 3 — semnul “+”;
- 4 — temperatura în CF;
- 5 — conectarea CC;
- 6 — regimul de „Congelare”;
- 7 — temperatura ridicată în CC;
- 8 — conectarea CF

Butoanele de comandă

-  — deconectarea semnalului sonor

Butoanele de comandă a CC

-  — setarea temperaturii în CC;
-  — conectarea/deconectarea CC;
-  — conectarea/deconectarea regimului de „Congelare”

Butoanele de comandă a CF



-  — setarea temperaturii în CF;
-  — conectarea/deconectarea CF

Figura 5 – Dispozitivul de comandă

<http://rembitteh.ru/>

3.3 REGIMUL DE «CONGELARE» ÎN CC

РЕМОНТ холодильников

Pentru a conecta regimul «Congelare» apăsați butonul * — se aprinde indicatorul regimului «Congelare», pe indicatorul numeric de temperatură în CC se afișează «SF».

Deconectarea regimului «Congelare» se efectuează prin apăsarea repetată a butonului *, în mod automat după 48 de ore, precum și la deconectarea CC. După deconectarea regimului «Congelare» indicatorul 6 se stinge, dispozitivul de comandă începe să afișeze parametrii de lucru a CC setați anterior.

3.4 DECONECTAREA CAMEREI

Deconectarea camerelor se efectuează prin apăsarea butonului — pentru CF și prin apăsarea butonului — pentru CC.

La apăsarea butonului se stinge indicatorul de conectare a camerei corespunzătoare, indicatorul semnelui «+» sau semnelui «—» și indicatorul numeric al temperaturii din cameră. Apăsând din nou butoanele sau camerele încep din nou să funcționeze în 5 minute.

4 CONTROLUL FUNCȚIONĂRII FRIGIDERULUI

(cu ajutorul dispozitivului de comandă cu opțiune de afișare a timpului în conformitate cu Fig. 6)

4.1 CONECTAREA CAMEREI

Conectarea CC sau CF se efectuează prin apăsarea butonului corespunzător camerei — se aprinde indicatorul de conectare a camerei 1 sau 9. Pe indicatorii numerici ai temperaturii în CC și CF începe a clipi «H», în cazul în care temperatura în camere este mai mare decât temperatura setată.

După conectarea CC începe să clipească indicatorul de temperatură ridicată în CC, clipirea cărui poate fi oprită prin apăsarea butonului — indicatorul începe să lumineze în permanență. Setează temperatura dorită în CC și CF și regimurile de funcționare a camerelor; setați timpul curent. Indicațiile setate de temperatură de pe indicatori din nou vor fi înlocuite cu «H»-rile clipitoare.

După un interval de timp de la 3 până la 6 ore clipirea indicațiilor «H» încetează. Indicatorul de temperatură ridicată în CC se stinge și pe indicatorii numerici apar indicațiile de temperatură în CC și CF setate. Alimentele pot fi amplasate în frigider.

4.2 REGIMUL DE LUCRU AL DISPOZITIVULUI DE COMANDĂ

Dispozitivul de comandă poate funcționa în unul din cele trei regimuri:

«--- 1» — afișarea temperaturii în CC și CF,

«--- 2» — afișarea timpului curent,

«--- 3» — afișarea alternantă (câte 30 secunde) a orei și temperaturii din camere.

<http://rembitteh.ru/>

Setarea regimului se face prin apăsarea butonului — pe doi indicatori numerici va fi afișat numărul regimului, de exemplu «--- 2». Apoi, indicația numărului regimului este înlocuită cu indicațiile numerice ale temperaturii sau timpului.

4.3 SETAREA TEMPERATURII ÎN CAMERĂ (,)

Pentru a seta temperatura din cameră trebuie să setați regimul de lucru a dispozitivului de comandă «--- 1». Setarea temperaturii se efectuează prin apăsarea butonului — pentru CF și prin apăsarea butonului — pentru CC.

La apăsarea butonului pe indicatorul numeric începe a clipi indicația temperaturii în grade Celsius. Clipirea valorii setate de temperatură din cameră se oprește în 3 secunde.

La apăsarea repetată a butoanelor sau valoarea numerică pe indicator crește la maximă admisibilă, după care are loc enumerarea valorilor începând cu cea minimă.

4.4 REGIMUL «SUPER RĂCIREA CF» (*)

Regimul «Super răcirea CF» se recomandă de conectat, atunci când apare necesitatea răcirii rapide a băuturilor sau a unei cantități mari de alimente proaspete în CF. La conectarea regimului temperatura în CF scade până la valoarea minimală admisibilă.

Pentru a conecta regimul trebuie să setați regimul de funcționare a dispozitivului de comandă «--- 1», apoi să apăsați butonul * — se aprinde indicatorul 8 și pe indicatorul numeric de temperatură în CF se afișează «SC».

Regimul «Super răcirea CF» se deconectează automat după 6 ore sau cu ajutorul butonului *, precum și la deconectarea CF. După deconectarea regimului indicatorul 8 se stinge, dispozitivul de comandă începe să afișeze parametrii de funcționare a CF setați anterior.

4.5 REGIMUL DE «CONGELARE» ÎN CC ()

Pentru a conecta regimul «congelare» trebuie să setați regimul de lucru a dispozitivului de comandă «--- 1», apoi apăsați butonul — se aprinde indicatorul 2 și pe indicatorul numeric de temperatură în CC se afișează «SF».

Deconectarea regimului «Congelare» se efectuează în mod automat după 48 de ore sau cu ajutorul butonului , precum și la deconectarea CC. După deconectarea regimului se stinge indicatorul 2, dispozitivul de comandă începe să afișeze parametrii de funcționare a CC setați anterior.

4.6 AFIȘAREA TIMPULUI CURENT

4.6.1 La prima conectare a regimurilor de funcționare a dispozitivului de comandă «--- 2» sau «--- 3» pe indicatorii numerici de temperatură a CC și CF se afișează indicațiile de timp (ore și minute) și clipește indicatorul semnelui «:».

4.6.2 Pentru a seta ora exactă sau modifica indicațiile trebuie:

— să alegeți regimul de lucru al dispozitivului de comandă «--- 2»;

— să apăsați și țineți apăsat butonul timp de 3 secunde (vor

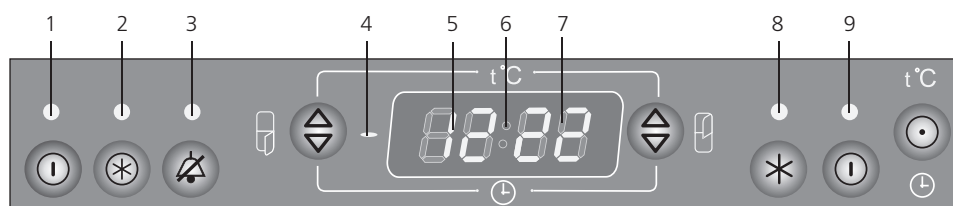

Indicatorii

- 1 — conectarea CC;
- 2 — regimul de „Congelare”;
- 3 — temperatura ridicată în CC;
- 4 — semnul “-”;
- 5 — temperatura în CC/timpul (ore);
- 6 — semnul «:»;
- 7 — temperatura în CF/timpul (minute);
- 8 — regimul „Super răcirea CF”;
- 9 — conectarea CF

Butoanele de comandă

- deconectarea semnalului sonor;
- setarea timpului/selectarea regimului

Butoanele de comandă a CC

- setarea temperaturii în CC/setarea timpului (orelor);
- regimul „Congelare”;
- conectarea /deconectarea CC

Butoanele de comandă CF

- setarea temperaturii în CF/ setarea timpului (minutelor);
- regimul „Super răcirea CF”;
- conectarea /deconectarea CF

Figura 6 — Dispozitivul de comandă (cu opțiunea de afișare a timpului)

<http://rembitteh.ru/>

începe a clipi indicatorii numerici de temperatură a CC și CF, indicatorul semnului «>» nu clipește);

— prin apăsarea butonului setați indicațiile orei, apăsând butonul - minutelor.

După setarea timpului trebuie din nou să apăsați și să țineți apăsat butonul .

4.6.3 În cazul în care alimentarea cu energie electrică se întrerupe pentru un timp îndelungat, numărătoarea timpului se întrerupe. După reluarea alimentării cu energie electrică trebuie să setați timpul curent, în conformitate cu 4.6.2.

4.6.4 La deconectarea CF sau CC dispozitivul de comandă trece automat la regimul de afișare a timpului curent «--- 2», indiferent de regimul setat anterior.

ATENȚIE! Timpul afișat pe dispozitivul de comandă este o informație care nu este legată de funcționarea frigiderului și caracteristicile sale tehnice. Dacă este necesar, indicațiile timpului curent sunt ajustate în conformitate cu 4.6.2.

4.7 DECONECTAREA CAMEREI

Deconectarea CF sau CC se efectuează prin apăsarea butonului corespunzător camerei — se sting indicatorul de conectare a camerei, indicatorul de conectare a regimului «Super răcirea CF» (dacă a fost setat anterior), indicatorul de conectare a regimului «Congelare» și indicatorul numeric al temperaturii din cameră. După deconectarea camerei, în cazul în care frigiderul este conectat la rețeaua electrică, pe indicatorul numeric se va afișa timpul regimul de afișare «---2».

La apăsarea repetată a butonului , camera începe din nou să funcționeze în 5 minute.

5 UTILIZAREA FRIGIDERULUI

5.1 Înainte de utilizare înlăturați pelicula protectoare de polietilenă de pe oglinda (dacă este disponibilă) de pe panoul ușii frigiderului. Oglinda (dacă este necesar) se curăță cu soluție pentru curățarea sticlei și se usucă cu o cârpă moale.

ATENȚIE! Întreruperile în alimentarea cu energie electrică nu influențează funcționarea ulterioară a congelatorului: după reluarea alimentării cu energie electrică frigiderul continuă să funcționeze cu parametrii de temperatură în camere setați anterior.

În frigiderul cu dispozitivul de comandă, în conformitate cu figura 6, în regimul de funcționare «---2» sau «---3», pe indicatorii numerici pot apărea indicațiile clipitoare «00:00». Setați din nou regimul de funcționare și indicația timpului curent.



Figura 7 — Schema scurgerii apei rezultate în urma topirii din CF

5.2 SISTEMUL DE DEZGHEȚARE AUTOMATĂ A CF

5.2.1 În CF se folosește un sistem automat de dezghețare. Bruma care apare pe peretele din spate al CF, se topește în timpul ciclului de dezghețare la deconectarea compresorului și se transformă în picături de apă. Picăturile de apă rezultată în urma topirii se scurg în colector, apoi prin gaura acestuia și prin furtun - în tavița de pe compresor, în conformitate cu figura 7 și se evaporă.

În unele cazuri bruma poate rămâne pe peretele din spate al CF după conectarea compresorului, care nu reprezintă o defecțiune. Bruma se va topi în ciclurile ulterioare de dezghețare, prevăzute în lucrul frigiderului.

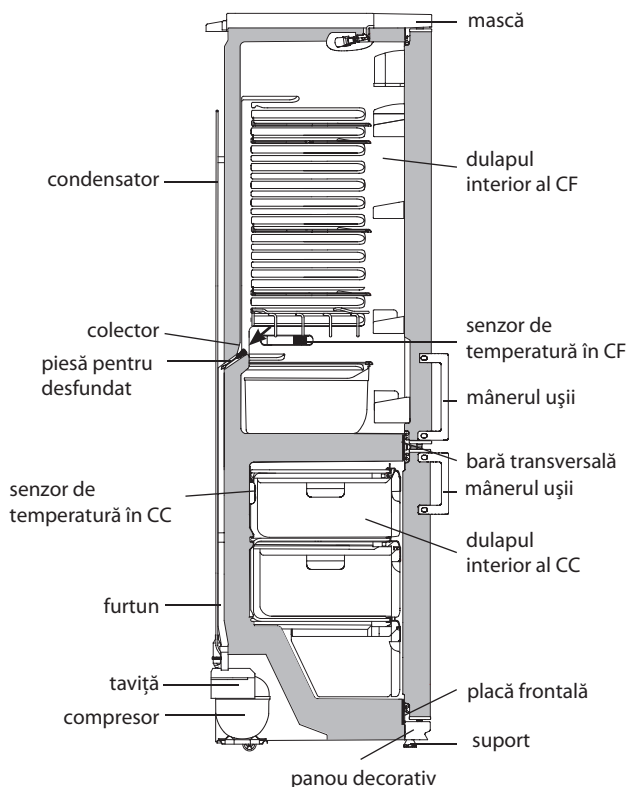
5.2.2 Gaura colectorului este dotată cu o piesă pentru prevenirea înfundării sistemului de drenaj.

Este necesar în mod regulat (cel puțin o dată în 3 luni) să verificați curățenia colectorului și absența apei în acesta. Prezența apei în colector indică înfundarea sistemului de drenaj.

Pentru eliminarea înfundării folosiți piesa corespunzătoare și curățați gaura colectorului, astfel ca apa să se scurgă liber în taviță, apoi spălați piesa și instalați-o în conformitate cu figura 7.

SE INTERZICE să utilizați frigiderul cu sistemul de scurgere înfundat. Apa care a apărut pe fundul CF sau care a ajuns în locul de alăturare a barei transversale și a dulapului interior al CF, în conformitate cu figura 7, poate provoca coroziunea dulapului exterior al frigiderului și elementelor agregatului frigorific, defectarea izolației termice, formarea crăpăturilor dulapului interior și defecțiunea frigiderului.

ATENȚIE! Nu puneți produsele în CF prea aproape de senzorul de temperatură, care este situat pe peretele drept al CF, în conformitate cu Figura 7.

ATENȚIE! Nu puneți produsele în CC prea aproape de senzorul de temperatură, care este situat pe peretele din spate al CC, în conformitate cu Figura 7.

5.3 DECONGELAREA ȘI CURĂȚIREA CC

La decongelarea CC apa rezultată în urma topirii trebuie să fie eliminată:

— instalați în conformitate cu figura 8 elementul de masă plastică pentru drenare și orice vas recipient cu volumul de nu mai puțin de 2 litri pentru a colecta apa rezultată în urma topirii;

— colectați apa rezultată în urma topirii, care se scurge din cameră afară de elementul de masă plastică, cu o lavetă sau un burete;

— spălați CC și uscați-o bine.

SE INTERZICE să decongeleți congelatorul fără utilizarea elementului pentru drenare instalat în conformitate cu figura 8. Apa rezultată în urma topirii care se scurge din cameră afară de elementul pentru drenare, pătrunzând în locul de alăturare a plăcii frontale la dulapul interior în conformitate cu figura 7, poate provoca coroziunea dulapului exterior al congelatorului și a elementelor agregatului frigorific, defectarea izolației termice, formarea crăpăturilor dulapului interior și defectarea dulapului frigiderului.



Figura 8 – Colectarea apei rezultate în urma topirii din CF

6 CARACTERISTICILE TEHNICE ȘI DOTARE

6.1 Denumirile caracteristicilor tehnice și a pieselor accesorii sunt indicate în tabelele 1 și 2, respectiv.

6.2 În tabelul pieselor caracteristicile tehnice sunt în limba rusă. Denumirile caracteristicilor prezentate în figura 9, ar trebui să fie comparate cu valorile caracteristicilor din tabelul pieselor.

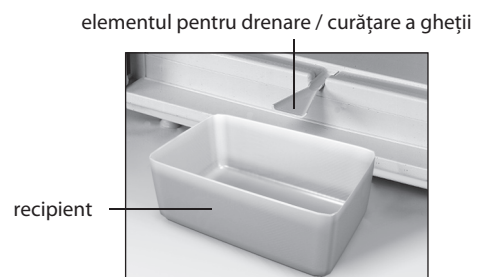
Tabelul 1 – Caracteristicile tehnice

№	DENUMIRE	Model	
1.1	Volumul total nominal brut, dm ³	Parametri care corespund denumirilor care figurează în fișa de garanție	
1.2	Volumul total nominal brut al CC, dm ³		
1.3	Dimensiuni de gabarit, mm		Înălțime
			Lățime
			adâncime fără mâner
1.4	Masa netă, kg, nu mai mult de		
1.5	Suprafața nominală a rafturilor pentru păstrarea produselor, m ²		
1.6	Temperatura de păstrare a produselor congelate în CC, °C, nu mai mare de		
1.7	Temperatura de păstrare a produselor proaspete, °C		
1.8	Temperatura medie de păstrare a produselor proaspete, °C, nu mai mult de		
1.9	Capacitatea nominală de congelare la temperatura mediului ambiant plus 25 °C, kg/zi		
1.10	Capacitatea nominală de preparare zilnică a gheții, kg		
1.11	Timpul nominal de ridicare a temperaturii în CC de la minus 18 până la minus 9 °C (temperatura mediului ambiant plus 25 °C) la deconectarea energiei electrice, ore		
1.12	Conținutul de aur, g		
1.13	Conținutul de argint, g		
Notă - Determinarea caracteristicilor tehnice se efectuează în laboratoare speciale dotate conform anumitor metode.			

	Volumul nominal pentru păstrare, dm ³ - al camerei pentru păstrarea alimentelor proaspete: - al congelatorului:
Însemnarea modelului piesei	Capacitatea de congelare: Tensiunea nominală: Curentul nominal: Consum de putere nominală: Agent frigorific: R600a/Agent de spumare: C-Pentane Masa agentului frigorific: Fabricat în Bielorus

Figura 9 – Tabel**Tabel 2 – Piese accesorii**

№	DENUMIRE	Cantitate, buc.
2.1	Sertar (de jos)	Parametri care corespund denumirilor care figurează în fișa de garanție
2.2	Sertar	
2.3	Sertar pentru legume și fructe ¹	
2.4	Raft sticlă (de jos) ²	
2.5	Raft sticlă (secționat și pliabil) ²	
2.6	Raft (pentru sticle)	
2.7	Raft sticlă ²	
2.8	Raft cu capac	
2.9	Suport pentru ouă	
2.10	Raft adânc pe ușă ³	
2.11	Opritor (mic)	
2.12	Opritor (mare)	
2.13	Raft adânc pe ușă ⁴	
2.14	Distanțier	
2.15	Taviță pentru gheață	
2.16	Piesă pentru desfundat	
2.17	Element pentru drenare / curățare a gheții	
¹ Nu sunt destinate pentru păstrarea uleiurilor și produselor, care au trecut prin tratare termică		
² Capacitatea maximă la repartizarea uniformă constituie 20 kg.		
³ Capacitatea maximă la repartizarea uniformă constituie 2 kg.		
⁴ Capacitatea maximă la repartizarea uniformă constituie 5 kg.		

SOVUTGICHLAR-MUZLATGICHLAR

XM-6001-XXX
XM-6002-XXX



Buyumlarning muvofiqlik sertifikatini Bellis tomonidan berilgan (Krasnaya ko'ch., 7, 220029, Minsk sh.): № TC BY/112 03.03. 020 00058, amal qilish muddati 13.06.2011 y.-dan 12.06.2016 y.-qacha.

1 SOVUTGICHNING TAVSIFI

1.1 Sovutgich 1 rasmiga muvofiq oziq-ovqatlarni muzlatish va muzlatilgan oziq-ovqatlarni uzoq muddatga saqlash, MKda iste'mol qilinadigan muz tayyorlash; oziq-ovqat mahsulotlari, ichimliklar, sabzavotlar va mevalarni SKda sovutish va qisqa muddatga saqlash uchun mo'ljallangandir.

Sovutgich ikki kompressiyali bo'lib, unda SK va MK bir-biridan mustaqil sovutish agregatlari bilan sovutiladi, bu esa bir kamerani ikkinchisi ishlab turgan vaqtda o'chirish imonini beradi.

MK ikki rejimning birida ishlashi mumkin – «Saqlash» rejimida yoki «Muzlatish» rejimida.

1.2 Sovutgichda kameralarda haroratni tayinlash, kameralarni o'chirish va sovutgich ishini boshqarish imkonini beruvchi boshqaruv blokidan foydalaniladi (5 yoki 6 rasmlariga qarang).

6 rasmiga muvofiq boshqaruv blokiga ega sovutgichda «SKni supersovutish» qo'shimcha ish rejimi va «Joriy vaqtni aks ettirish» qo'shimcha funksiyasi mavjud.

1.3 Sovutgichda tovush signalizatsiyasi (SK eshigi 60 soniyadan ortiq ochiq qolsa) nazarda tutilgandir.

orqa qismini yo'naltiruvchilarga 8 dan 10 sm masofagacha kiritib, oldingi qism bo'laklarini orqa qism tirqishlariga kiritish va ikkala qismni oxirigacha surib qo'yish lozim.

DIQQAT! Shisha tokchani (yig'ma) qayta o'rnatish paytida uning old qismini tushib ketmasligi uchun ushlab turing.

1.7 (Butilkalar uchun) tokcha 1 rasmiga muvofiq ichimliklarni plastik butilkalarda saqlash uchun mo'ljallangandir va SK ichki maydonidan oqilona foydalanish imkonini beradi. SK orqa devoriga shikast yetkazmaslik uchun butilkalarning og'zini eshik tarafga qaratib joylashtirish lozim.

(Butilkalar uchun) tokchani ichimliklar eng maqbul iste'mol haroratigacha sovutiluvchi yuqori tokcha tepasiga joylashtirish tavsiya etiladi.

1.8 Oziq-ovqatlarni joylashtirish va chiqarish qulay bo'lishi uchun MK savatlarining old tarafida ushlagich mavjud, shuningdek, sovutgichdan tashqarida ko'tarib olish uchun 4 rasmiga muvofiq yon taraflarida ham ushlagichlar bor (pastki savatdan tashqari).

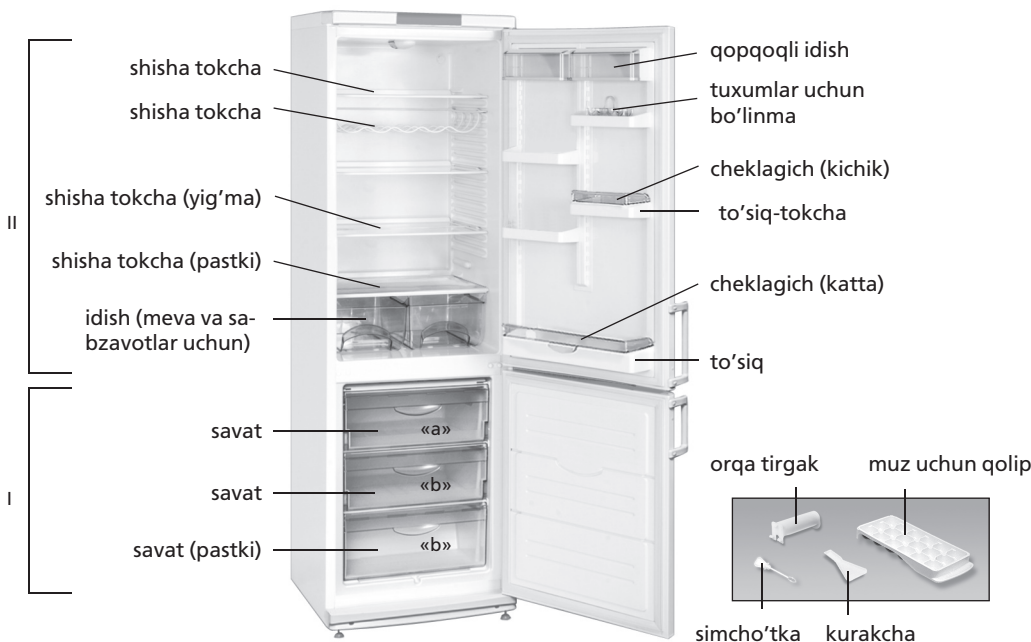

I — muzlatish kamerasi (MK):
«a» — muzlatish va saqlash hududi; «b» — saqlash hududi;
II — yangi sarhal oziq-ovqatlarni saqlash uchun kamera (SK)

1 rasmi- Sovutgich va tarkibiy qismlari

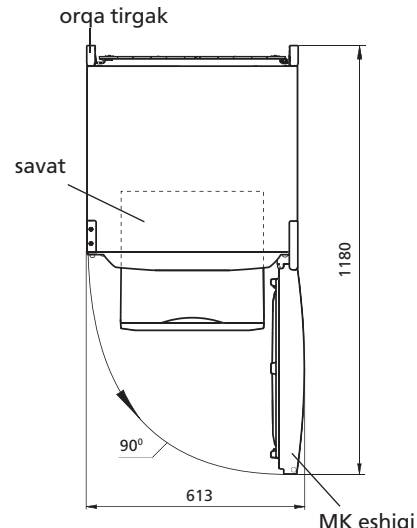

2 rasmi — Sovutgich (tepadan ko'rinish)

1.4 Sovutgichdan plus 10 °C dan plus 38 °C gacha bo'lgan atrof-muhit haroratida foydalanish lozim.

1.5 Sovutgichdan foydalanish uchun zarur bo'lgan umumiy maydon sathi 2 rasmida millimetrlarda ko'rsatilgan tashqi o'lchamlar bilan belgilanadi. Sovutgichdan tarkibiy qismlarini hech qanday to'siqsiz chiqarib olish uchun kameralarning eshiklari 90° dan kam bo'lmagan burchak ostida ochilishi kerak.

1.6 1 rasmdagi shisha tokcha (yig'ma) 3 rasmiga muvofiq ikki qismdan iborat. Yig'ma tokchani qismlari SKda baland idishlarni tokchalar orasidagi bo'shliqqa joylashtirish uchun bir-biridan alohida o'rnatilishi mumkin.

SKda yig'ma tokchani tanlangan joyga o'rnatish uchun tokchani

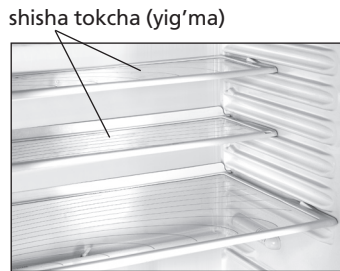

3 rasmi – Shisha tokcha (yig'ma)

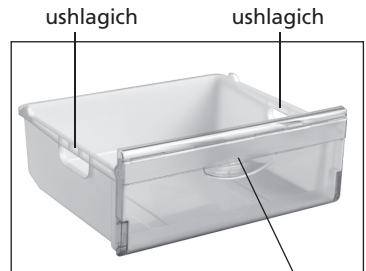

4 rasmi – Savat

2 BOSHQARUV BLOKI. UMUMIY MA'LUMOTLAR

Ремонт холодильников

http://rembitteh.ru/

+7 (495) 215-14-41
+7 (903) 722-17-03
Boshqaruv blokida «F1», «F3», «F4», «F5», «F6», «F7» ko'rsatkichlari yonganida yohud «L» yoki «H» miltillashida nosozliklarni bartaraf etish uchun 24 soat davomida servis xizmati mexanigini chaqirish lozim.

DIQQAT! «F1» ko'rsatkichi SK harorat datchigi nosozligi bilan bog'liq bo'lib, unda SK ishlamaydi.

«F3» ko'rsatkichi MK harorat datchigi nosozligi bilan bog'liq bo'lib, unda sovutgich ishlashni davom ettiradi, ammo MKdagi harorat tanlanganidan past bo'ladi.

3 SOVUTGICH ISHINI BOSHQARISH (5 rasmiga muvofiq boshqaruv bloki vositasida)

3.1 KAMERANI YOQISH

Kameralar quyidagicha yoqiladilar: SK — tugmasini bosish bilan; MK — tugmasini bosish bilan.

Tugma bosilganidan so'ng kamera yoqilgani haqidagi tegishli 5 yoki 8 indikator yonadi. Agar kameralardagi harorat tanlangan saqlash haroratidan yuqori bo'lsa, SK va (yoki) MK haroratini ko'rsatuvchi raqamli indikatorlarida «H» miltillay boshlaydi.

MK yoqilganidan so'ng MKda oshiqcha harorat indikatorini miltillay boshlaydi, mazkur miltillash tugmasini bosish orqali o'chiriladi — shunda indikator doimiy yonib turishni boshlaydi. MK va SKda zaruriy harorat, kameralar ishlash rejimi tanlanadi. Indikatorlarda tanlangan harorat ko'rsatkichlari qaytadan miltillovchi «H»ga almashinadi.

3 soatdan 6 soatgacha bo'lgan vaqt oralig'idan so'ng «H» miltillashi to'xtaydi. MKda oshiqcha harorat indikatorini so'nadi va raqamli indikatorlarda MK va SKda o'rnatilgan haroratlar ko'rsatkichlari paydo bo'ladi. Sovutgichga oziq-ovqatlarni joylashtirish mumkin.

3.2 KAMERADA HARORATNI TANLASH

Haroratni tanlash quyidagicha amalga oshiriladi: SKda — tugmasini bosish orqali; MKda — tugmasini bosish orqali. Tugma bosilganidan so'ng raqamli indikatora Selsiy darajalarida tanlangan harorat qiymati miltillay boshlaydi hamda tegishli «+» yoki «-» belgisi indikator yonadi. Kamerada tanlangan harorat ko'rsatkichi miltillashi 3 soniyadan so'ng to'xtaydi.

yoki tugmalarini takroriy bosganda indikatorlardagi raqamli ko'rsatkich mumkin bo'lgan eng yuqori darajagacha ko'tariladi, keyin esa eng past qiymatga tushib ketadi.

3.3 MKda «MUZLATISH» REJIMI

Rejimni yoqish tugmasini qisqa muddatga bosish orqali amalga oshiriladi — bunda «Muzlatish» rejimi indikator yonadi, MKdagi harorat raqamli indikatorida «SF» yonadi.

«Muzlatish» rejimi avtomat ravishda 48 soatdan so'ng yoki tugmasini bosgandan keyin o'chadi, shuningdek, MK o'chirilganda ham. «Muzlatish» rejimi o'chirilganidan so'ng 6-indikator so'nadi, boshqaruv bloki avval tanlangan MK ish rejimini aks ettira boshlaydi.

3.4 KAMERANI O'CHIRISH

Kameralarni o'chirish quyidagicha amalga oshiriladi: SK — tugmasini bosish orqali; MK — tugmasini bosish orqali.

2.1 BOSHQARUV TUGMALARI VA INDIKATORLARI

2.1.1 Sovutgich ishini boshqarish 5, 6 rasmlariga muvofiq boshqaruv blokining tegishli tugmalarini bosish orqali amalga oshiriladi. Boshqaruv tugmalari va boshqaruv blokining yorug'lik indikatorlari pastki qirrasidan ochiluvchi qopqoq ostida joylashgandirlar.

Tugmalar sathining buzilmasligi va sinmasligi uchun ularni bosishda begona buyumlardan foydalanish va haddan tashqari kuch ishlatish **TA'QIQLANADI**.

2.1.2 Boshqaruv tugmalari tegishli indikatorlarga ega. Indikatorlar sovutgich ish rejimlarining yoqilishi yoki o'chirilishi haqida darak beradi, tanlangan haroratni yoki joriy vaqtni aks ettiradi (ushbu funktsiya mavjud bo'lsa).

2.1.3 MKdagi oshiqcha harorat indikatsiyasi

MKda oshiqcha harorat indikatorini (qizil rangda) MKda harorat ko'tarilsa, yonadi (masalan, birinchi marta yoqilishida yoki tozalashdan keyin yoqilsa, katta miqdordagi yangi sarhal oziq-ovqatlar joylashtirilsa). Indikatorning qisqa muddatga yonishi (masalan, MK eshigi uzoq vaqt ochiq qolsa) sovutgichning buzilishidan darak bermaydi: MKda harorat pasayishi bilan indikator avtomat ravishda so'nadi.

Indikator uzoq vaqt yonib qolgan xolatda saqlanayotgan oziq-ovqatlar sifatini tekshirish va servis xizmati mexanigini chaqirish zarur bo'ladi.

MKda oshiqcha harorat indikatorining miltillashi elektr tarmog'idagi kuchlanish uzatilishining nomalum muddatga o'chirilishi yoki to'xtab qolishi tufayli oziq-ovqatlarning erishi haqida darak beradi. Miltillash 5, 6 rasmlariga muvofiq tugmasini bosish orqali amalga oshiriladi.

2.2 TOVUSH SIGNALIZATSIYASI

SK eshigi 60 soniyadan ko'proq ochiq qolsa sovutgichda tovush signalizatsiyasi ishga tushadi. Tovush eshik yopilganidan, tugmasi bosilganidan (5, 6 rasmlariga muvofiq) yoki kamera o'chirilganidan so'ng o'chadi.

2.3 BOSHQARUV BLOKINING HARFIY-RAQAMLI KO'RSATKICHLARI

MK va SKning harorat indikatorlarida sovutgich ishini tashxis qilish bilan bog'liq harfiy-raqamli ko'rsatkichlar yonishi mumkin:

— «H». Kameradagi harorat mumkin darajadan yuqori bo'lsa, miltillaydi (sovutgichni elektr tarmog'iga ulaganda, kamera eshigi uzoq vaqt ochiq qolganda pri, katta miqdordagi yangi sarhal oziq-ovqatlarini joylashtirganda va h.k.). Indikator tanlangan harorat kamerada tiklanganidan so'ng so'nadi;

— «L». Kameradagi harorat mumkin darajadan past bo'lsa, miltillaydi. Tanlangan harorat kamerada tiklanganidan va «Muzlatish» rejimi o'chganidan so'ng so'nadi;

— «SC». «SKni supersovutish» rejimi yoqilganida yonadi va u o'chirilganidan yoki avtomat ravishda 6 soatdan so'ng so'nadi;

— «SF». «Muzlatish» rejimi yoqilganida yonadi va u o'chirilganidan yoki avtomat ravishda 48 soatdan so'ng so'nadi;

— «F1», «F3», «F4», «F5», «F6», «F7». Nosozliklar xolatida yonadi.

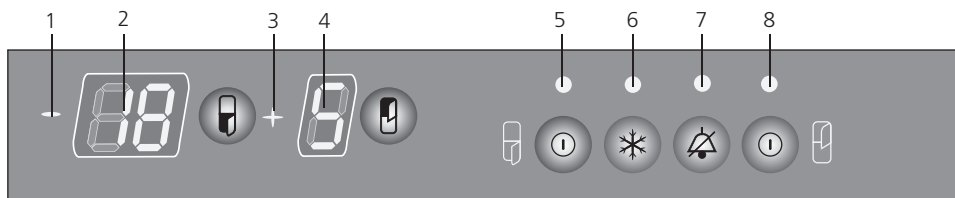

Indikatorlar

- 1 — “-” belgisi;
- 2 — MKdagi harorat;
- 3 — “+” belgisi;
- 4 — SKdagi harorat;
- 5 — MKni yoqish;
- 6 — «Muzlatish» rejimi;
- 7 — MKda oshiqcha harorat;
- 8 — SKni yoqish

Boshqaruv tugmalari

— tovush signalini o'chirish

MKning boshqaruv tugmalari

— MKdagi haroratni tanlash;

— MKni yoqish/o'chirish;

— “Muzlatish” rejimini yoqish/o'chirish

SKning boshqaruv tugmalari

— SKdagi haroratni tanlash;

— SKni yoqish/o'chirish

5 rasmi — Boshqaruv bloki

http://rembitteh.ru/

Tugma bosilganidan so'ng tegishli kameraning yoqilish indikatorini «+» yoki «-» belgisi indikatorini hamda kameradagi haroratning raqamli indikatorini so'nadilar. yoki tugmalarini takroriy bosganda kameralar 5 daqiqadan so'ng qayta ishlay boshlaydilar.

Rejimni yoqish uchun boshqaruv blokining «---1» ish rejimini tanlash lozim, so'ngra tugmasini qisqa muddatga bosish kerak — bunda 8-indikator yonadi va SKdagi haroratning raqamli indikatorida «SC» yonadi.

4 SOVUTGICH ISHINI BOSHQARISH (6 rasmiga muvofiq vaqtni ko'rsatish fuksiyasiga ega boshqaruv bloki vositasida)

«SKni supermuzlatish» rejimining o'chishi avtomat ravishda 6 soatdan so'ng yoki tugmasi vositasida, shuningdek, SK o'chirilganidan keyin amalga oshadi. Rejim o'chirilganidan so'ng 8-indikator so'nadi, boshqaruv bloki esa avvalroq tanlangan SK ish rejimlarini aks ettira boshlaydi.

4.1 KAMERANI YOQISH

4.5 MKDA «MUZLATISH» REJIMINI YOQISH ()

SK yoki MKni yoqish kameraga tegishli tugmasini bosish orqali amalga oshiriladi — bunda kamera yoqilgani haqidagi 1 yoki 9 indikator yonadi. Agar kameralardagi harorat tanlangan saqlash haroratidan yuqori bo'lsa, SK va MK haroratini ko'rsatuvchi raqamli indikatorlarida «H» miltillay boshlaydi.

«Muzlatish» rejimini yoqish uchun boshqaruv blokining «---1» ish rejimini tanlash zarur, so'ngra qisqa muddatga tugmasini bosish lozim — bunda 2-indikator yonadi va MKdagi haroratning raqamli indikatorida «SF» yoqiladi.

MK yoqilganidan so'ng MKda oshiqcha harorat indikatorini miltillay boshlaydi, mazkur miltillash tugmasini bosish orqali o'chiriladi — shunda indikator doimiy yonib turishni boshlaydi. MK va SKda zaruriy harorat, kameralar ishlash rejimi tanlanadi. Indikatorlarda tanlangan harorat ko'rsatkichlari qaytadan miltillovchi «H»ga almashinadi.

«Muzlatish» rejimining o'chishi avtomat ravishda 48 soatdan so'ng yoki tugmasi vositasida, shuningdek, MK o'chirilganidan keyin amalga oshadi. Rejim o'chirilganidan so'ng 2-indikator so'nadi, boshqaruv bloki esa avvalroq tanlangan MK ish rejimlarini aks ettira boshlaydi.

3 soatdan 6 soatgacha bo'lgan vaqt oralig'idan so'ng «H» miltillashi to'xtaydi. MKda oshiqcha harorat indikatorini so'nadi va raqamli indikatorlarda MK va SKda o'rnatilgan haroratlar ko'rsatkichlari paydo bo'ladi. Sovutgichga oziq-ovqatlarni joylashtirish mumkin.

4.6 JORIY VAQTNI AKS ETTIRISH

4.2 BOSHQARUV BLOKI ISHINING REJIMLARI

4.6.1 Boshqaruv blokining «---2» yoki «---3» ish rejimlarini birinchi marta yoqishda MK va SKdagi haroratning raqamli indikatorlarida vaqt ko'rsatkichlari (soatlar va daqiqalar) yonadi hamda «:» belgisi indikatorini miltillaydi.

Boshqaruv bloki quyidagi uch rejimning birida ishlashi mumkin:
«---1» — MK va SKdagi haroratni aks ettirish;
«---2» — joriy vaqtni aks ettirish;
«---3» — vaqt va kameralardagi haroratni galma-galdan (30 soniyadan) aks ettirish.

4.6.2 Aniq vaqtni tayinlash yoki ko'rsatkichlarni o'zgartirish uchun quyidagilarni bajarish lozim:

Rejim tugmasini qisqa muddatga bosish orqali amalga oshiriladi — bunda raqamli indikatorlarning ikkida rejim raqami yonadi, masalan «---2». So'ngra rejim raqami ko'rsatkichi harorat yoki vaqtning raqamli ko'rsatkichlariga almashinadi.

- boshqaruv blokining «---2» ish rejimi tanlanadi;
- tugmasini bosib, 3 soniya davomida ushlab turiladi (MK va SKdagi haroratning raqamli indikatorlari miltillay boshlaydi, «:» belgisi indikatorini miltillamaydi);
- tugmasini bosish orqali soat ko'rsatkichlari tayinlanadi, tugmasini bosib esa daqiqalar tayinlanadi.

4.3 KAMERADAGI HARORATNI TANLASH (,)

Vaqt tayinlanganidan keyin tugmasini takroran uzoq vaqt bosib turish kerak.

Kameradagi haroratni tanlash uchun boshqaruv blokida «---1» ish rejimini tanlash zarur bo'ladi. Haroratni tanlash uchun: SKda — tugmasi bosiladi; MKda — tugmasi bosiladi.

4.6.3 Elektr tarmog'idagi kuchlanishning uzatilishi uzoq muddatga to'xtab qolgan xolatda, joriy vaqtni sanash to'xtatiladi. Kuchlanishni uzatish tiklanganidan so'ng joriy vaqtni 4.6.2 bandiga muvofiq tayinlash lozim.

Tugma bosilganidan so'ng raqamli indikatorida Selsiy darajalarida aks ettirilgan harorat qiymati miltillay boshlaydi. Kameradagi tanlangan harorat ko'rsatkichi miltillashi 3 soniyadan so'ng to'xtaydi.

4.6.4 SK yoki MKni o'chirganda boshqaruv bloki avvalroq tanlangan rejimdan qat'i nazar joriy vaqtni aks ettiruvchi «---2» rejimiga o'tib oladi.

yoki tugmalarini takroriy bosganda indikatorlardagi raqamli ko'rsatkich mumkin bo'lgan eng yuqori darajagacha ko'tariladi, keyin esa eng past qiymatga tushib ketadi.

DIQQAT! Boshqaruv blokida aks ettirilgan vaqt — sovutgich ishi va uning texnik xususiyatlari bilan bog'liq bo'lmagan ma'lumotdir. Zarur bo'lganda joriy vaqtning ko'rsatkichlariga 4.6.2 bandiga muvofiq tuzatish kiritiladi.

4.4 «SKNI SUPERSOVUTISH» REJIMI ()

4.7 KAMERANI O'CHIRISH

Zaruriyat bo'lganda, ichimliklar yoki katta miqdordagi yangi sarhal oziq-ovqatlarni tez muddatda SKda sovutish uchun «SKni supersovutish» rejimidan foydalanish tavsiya etiladi. Rejim yoqilganida SKdagi harorat mumkin bo'lgan eng past darajaga tushadi.

SK yoki MKni o'chirish tegishli kameraga oid tugmasini bosish orqali amalga oshiriladi — bunda kamera yoqilishi indikatorini, «SKni supersovutish» rejimi yoqilishi indikatorini (agar avvalroq tanlangan bo'lsa), «Muzlatish» rejimi yoqilishi indikatorini va kameradagi haroratning

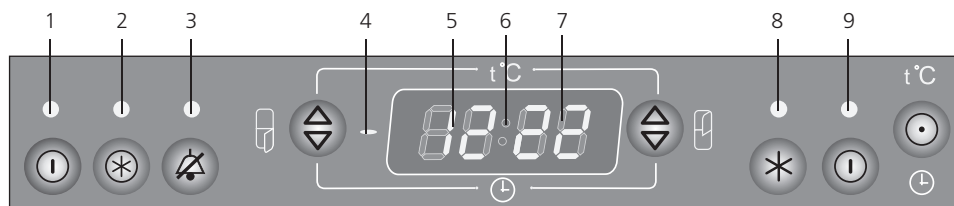

Indikatorlar

- 1 — MKni yoqish;
- 2 — "Muzlatish" rejimi;
- 3 — MKda oshiqcha harorat;
- 4 — "-" belgisi;
- 5 — MKdagi harorat/vaqt (soatlar);
- 6 — ":" belgisi;
- 7 — SKdagi harorat/vaqt (daqiqalar);
- 8 — "SKni supersovutish" rejimi;
- 9 — SKni yoqish

Boshqaruv tugmalari

- tovush signalini o'chirish;
- vaqtni tayinlash/rejimni tanlash

MK boshqaruv tugmalari

- MKdagi haroratni tanlash/vaqt tayinlash (soatlar);
- "Muzlatish" rejimi;
- MKni o'chirish/yoqish

SK boshqaruv tugmalari

- SKdagi haroratni tanlash/vaqt tayinlash (daqiqalar);
- "SKni supersovutish" rejimi;
- SKni yoqish/o'chirish

6 rasmi — Boshqaruv bloki (vaqtni aks ettirish funksiyasi bilan)

raqamli indikator so'ndirilgan Kamera o'chirilganidan so'ng, agar sovutgich elektr tarmog'iga ulangan bo'lsa, raqamli indikator boshqaruv blokining «---2» rejimida ishlashi paytidagi vaqt aks ettiriladi.

© tugmasini takroriy bosganda kamera 5 daqiqadan so'ng qayta ishlay boshlaydi.

5 SOVUTGICH DAN FOYDALANISH

5.1 Foydalanishdan avval sovutgich eshigi panelidagi ko'zgudan (agar mavjud bo'lsa) polietilen himoya pardasi olib tashlanishi kerak. Ko'zgu (zarur bo'lsa) oynalar uchun tozalash vositasi yordamida artiladi va yumshoq mat bilan artiladi.

DIQQAT! Elektr tarmog'idagi kuchlanish uzatilishining to'xtab sovutgichning keyingi ishiga ta'sir etmaydi: elektr tarmog'idagi kuchlanish uzatilishi tiklanganidan so'ng sovutgich kameralarda avvalroq o'rnatilgan harorat ko'rsatkichlari bilan ishlashni davom ettiradi.

6 rasmiga muvofiq boshqaruv blokiga ega sovutgichda «--2» yoki «--3» ish rejimlarida raqamli indikatorlarda «00:00» ko'rsatkichlari paydo bo'lishi mumkin. Bu xolatda sovutgichda qaytadan ish rejimlarini va joriy vaqt ko'rsatkichini tayinlash lozim bo'ladi.

5.2 SK AVTOMATIK ERISH TIZIMI

5.2.1 SKda avtomatik erish tizimi qo'llaniladi. Kompressor o'chirilganidan so'ng SKning orqa devorida paydo bo'ladigan qirov erish davri davomida erib, suv tomchilariga aylanadi. Erigan suv tomchilari 5 rasmiga muvofiq ariqchaga, undagi teshik orqali quvurcha bo'ylab kompressordagi idishga tushadi va bug'lanadi. Suv to'kish tizimining tiqilib qolishi oldini olish uchun ariqcha teshigiga simcho'tka o'rnatilgan.

Ba'zi xolatlarda qirov kompressor yoqilganidan so'ng SKning orqa devorida qolishi mumkin, ammo bu buzilganlik alomati emas. Qirov sovutgich ishlashida ko'zda tutilgan kelgusi erish davrlarida erib ketadi.

5.2.2 Suv to'kish tizimining tiqilib qolishi oldini olish uchun ariqcha teshigiga simcho'tka o'rnatilgan.

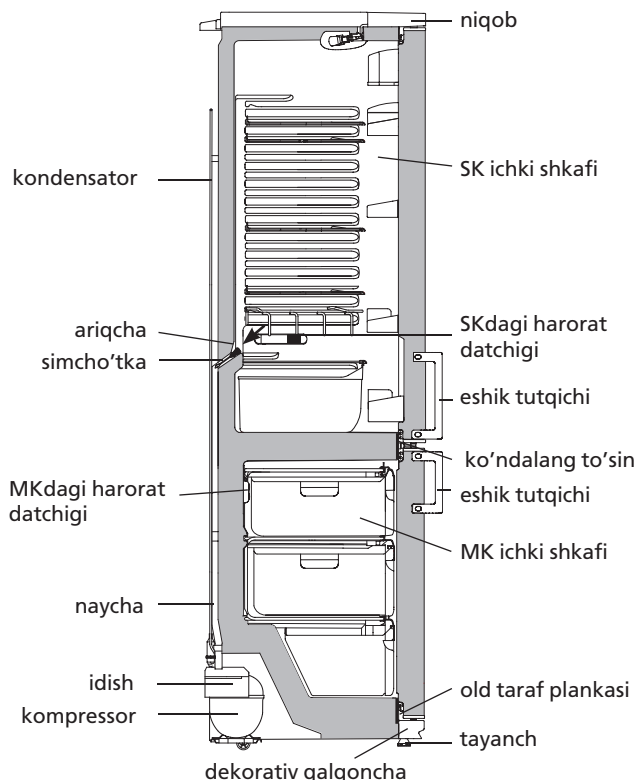

7 rasmi — SKdan erigan suvni tushirish chizmasi

Doimiy ravishda (kamida har 3 oyda 1 marta) ariqcha tozaligini va ariqchada suv to'planib qolmaganligini tekshirib turish zarur. Ariqchada suv to'planib qolishi suv to'kish tizimining tiqilib qolganligidan darak beradi.

Tiqilganlikni bartaraf etish uchun:

- suv hech qanday to'siqsiz idishga oqib tushishi uchun ariqcha teshigi simcho'tka bilan tozalanadi,
- simcho'tkani yuviladi va 7 rasmiga muvofiq o'rnatiladi.

Sovutgichdan tiqilib qolgan suv to'kish tizimi bilan foydalanish **TA'QIQLANADI**. SK tagida paydo bo'lgan yoki 7 rasmiga muvofiq, SK ichki shkafi va ko'ndalang to'sin tutashgan joyga tushib qolgan suv sovutgich tashqi shkafining va sovutish agregati qismlarining chirishiga, issiqlik izolatsiyasini buzilishiga, ichki shkafda yoriqlar paydo bo'lishi hamda sovutgich shkafi ishdan chiqishiga olib kelishi mumkin.

DIQQAT! Sovutgichga oziq-ovqatlarni joylashtirayotganda 7 rasmiga muvofiq SK o'ng tarafidagi yon devorida joylashgan harorat datchigiga taqab qo'ymang.

DIQQAT! Oziq-ovqatlarni 7 rasmiga muvofiq MK orqa devorida joylashgan MKning harorat datchigiga taqab joylashtirmang.

5.3 MKni ERITISH VA TOZALASH

MKni eritish vaqtida quyidagilar lozim:

- 8 rasmiga muvofiq kurakcha va hajmi 2 litrdan kam bo'lmagan istalgan idishni o'rnatib, erigan suvni olib tashlash;
- agar erigan suv kurakchadan tashqarida kameradan oqib tushayotgan bo'lsa, uni namlikni oson singdirib oluvchi material bilan yig'ishtirib olish;
- kamerani yuvish va quruq qilib artish.

8 rasmiga muvofiq joylashtirilgan kurakchadan foydalanmasdan MKni eritish **TA'QIQLANADI**. Kurakchadan tashqarida MKdan oqib tushayotgan erigan suv 7 rasmiga muvofiq MK ichki shkafi va old taraf plankasi tutashgan joyga tushib, sovutgich tashqi shkafining va sovutish agregati qismlarining chirishiga, issiqlik izolatsiyasini buzilishiga, ichki shkafda yoriqlar paydo bo'lishi hamda sovutgich shkafi ishdan chiqishiga olib kelishi mumkin.



8 rasmi — MKdan erigan suvni yig'ish

6.1 Texnik xususiyatlar va komplektidagi buyumlar nomlari 1 va 2 jadvallarda ko'rsatilgan.

6.2 Jadvaldagi buyumlarning texnik xususiyatlari rus tilida berilgan. 9 rasmidagi xususiyatlar nomlari buyumning jadvalida ko'rsatilgan belgilari bilan solishtirilishi kerak.

1 Jadvali – Texnik xususiyatlar

№	NOMI	Model	
1.1	Nominal umumiy brutto hajmi, dm ³	Nomlarga mos parametrlar kafolat kartasida ko'rsatilgan	
1.2	MKning nominal umumiy brutto hajmi, dm ³		
1.3	Tashqi o'lchamlari, mm		balandligi
			kengligi
			tutqichsiz chuqurligi
1.4	Sof og'irligi kg, eng yuqori chegara		
1.5	Oziq-ovqatlarni saqlash uchun tokchalarning nominal maydoni, m ²		
1.6	MKda muzlatilgan oziq-ovqatlarni saqlash harorati, °C, eng yuqori chegara		
1.7	Yangi sarhal oziq-ovqatlarni saqlash harorati, °C		
1.8	Yangi sarhal oziq-ovqatlar saqlashning o'rtacha harorati, °C, eng yuqori chegara		
1.9	Atrof-muhit harorati plus 25 °C bo'lganda nominal muzlatish quvvati, kg/sut		
1.10	Muz olishning nominal sutkalik ishlab chiqarish quvvati, kg		
1.11	Elektr quvvati o'chirilganda MKdagi harorat minus 18dan minus 9 °C gacha ko'tarilishining nominal vaqti (atrof-muhit harorati plus 25 °C bo'lganda), soat		
1.12	Oltin miqdori, g		
1.13	Kumush miqdori, g		
Izoh - Texnik xususiyatlarni aniqlash muayan usullar bo'yicha maxsus jihozlangan laboratoriyalarda amalga oshiriladi.			

Buyum modeli belgilanish	Nominal hajmi, dm ³ - yangi sarhal oziqovqatlarni saqlash uchun kamera: - muzlatish kamerasining:
	Oziq-ovqatlarni muzlatishning: Nominal kuchlanish: Nominal quvvati: Nominal iste'molchilik quvvati: Xladagenti: R600a/Sochuvchi: C-Pentane Xladagent og'irligi: Belarus Respublikasida ishlab chiqilgan

9 rasmi– Jadval

2 Jadvali – Komplekt tarkibi

№	NOMI	Adadi, dona
2.1	Savat (pastki)	Nomlarga mos parametrlar kafolat kartasida ko'rsatilgan
2.2	Savat	
2.3	Meva yoki sabzavotlar uchun idish ¹	
2.4	Shisha tokcha (pastki) ²	
2.5	Shisha tokcha (yig'ma) ²	
2.6	Tokcha (butilkalar uchun)	
2.7	Shisha tokcha ²	
2.8	Qopqoqli idish	
2.9	Tuxumlar uchun bo'linma	
2.10	To'siq-tokch ³	
2.11	Cheklagich (kichik)	
2.12	Cheklagich (katta)	
2.13	To'siq ⁴	
2.14	Orqa tirgak	
2.15	Muz uchun qolip	
2.16	Simcho'tka	
2.17	Kurakcha	
¹ Yog'lar va issiq haroratda ishlov berilgan oziq-ovqatlarni saqlash uchun mo'ljallanmagan ² Bir tekisda taqsimlashdagi mumkin bo'lgan eng yuqori og'irlik 20 kg. ³ Bir tekisda taqsimlashdagi mumkin bo'lgan eng yuqori og'irlik 2 kg. ⁴ Bir tekisda taqsimlashdagi mumkin bo'lgan eng yuqori og'irlik 5 kg.		

ХМ-6001-XXX**ХМ-6002-XXX**

002



P601



УП001



003



003



1003

Сертификат мутобиқан аз чониби БелЛИС (кўчаи Красная, 7, 220029, ш. Минск):
№ ТС ВУ/112 03.03. 020 00058, муҳлати этибор аз 13.06.2011 с. то 12.06.2016 с.**1 ТАВСИФИ ЯХДОН**

1.1 Яхдон барои мунъамидсозӣ, нигоҳдории дарозмуддати маъсулоти тару тозаӣ ғизоӣ, тайёр сохтани яхи ғизоӣ дар КС, сардкунӣ, нигоҳдории кўтоъмуддати маводи ғизоӣ, нўшобанъо, сабзавоту мева (дар яхдон) мутобики нишондоди расми 1 пешбинӣ шудааст.

Яхдон ду компрессорӣ буда, КЯ ва КС дар он тавассути дастгоҳҳои алоҳида сард мегарданд ва ин имкон медиҳад зимни кори як камера кори камераи дигар ба таври автоматӣ мутаваккиф гардад.

Кори КС аз рӯи режими «Нигоҳдорӣ» ва ё режими «Мунъамидсозӣ» сурат мегирад.

1.2 Яхдон дорои дастгоҳи контрол мебошад, ки (ниг расми 5 ё 6) он медиҳад дар дохили камераҳо ғарорати зарурӣ барқарор гардад. Ҷамъунин ин дастгоҳ кори камераҳо ва яхдонро ба таври даврӣ танзим ва идора менамояд.

Яхдони ҷамъунин режими иловагии фаъолият - «сардсозии зиёди яхдон» ва «тоблӯи инъикоси вақти ғорӣ» низ дорад.

дошаванда дар ғоий интиҳоб шуда зарур аст то қисмати пушти рафро ба самти пеш аз 8 то 10 см тоб диҳем. Баъдан унсурҳои нигоҳдорандаи қисмати пеш ба ғоийи қисмати пушт ва ғар ду қисмат ғузаронида шуда, то охир кашаида шаванд.

ТАВАЛҶҶҶҶ! Зимни насби дубораи рафҳои обгина (ғудошаванда) барои наафтодани онҳо қисмати пеш рафҳо ро бо даст нигоҳ доред

1.7 Рафи маҳсули нигоҳдории бутриҳо, ки мутобики расми 1, барои нигоҳдории нўшокиҳои бутриҳои пластикӣ пешбинӣ шудааст, имкон медиҳад, ки фазои дохилии КЯ сарфакорона истифода шавад. Барои ғилавғирӣ аз зиён дидани девораҳои қисмати пушти яхдон лозим аст, то зарфҳо бо даънона ба сӯи дар ғузошта шаванд.

Рафи маҳсули нигоҳдории бутриҳо бояд зери рафи болоӣ насб шавад. Зери ин имкон медиҳад, ки нўшокиҳо бо ғифзи ғарорати барои масраф муносиб нигоҳдорӣ шаванд.

1.8 Барои мусоидии ғоийғир қардан ва берун овардани маъсулот сабадҳои КС дар қисмати пеш рафҳо (панел) даста доранд. Ҷамъунин дар ғушаҳои қунғӣ низ (ғайри сабадҳои поёни) барои ғоийғир қардани онҳо берун аз яхдон мутобики расми 4 сабадҳои дастаки маҳсул доранд.



I — камераи сармодон (КС):

«а» — ғоий мунъамидсозӣ ва нигоҳдорӣ; «б» — ғоий нигоҳдорӣ;

II — камераи нигоҳдории маъсулоти тозаӣ ғизоӣ (яхдон)

Расми 1- Яхдон ва қисмҳои такмилқунанд

1.3 Яхдон дорои системаи нўшдори савтӣ (дар ғолати аз 60 сония зиёд боз ғузоштани дарҳо) мебошад.

1.4 Бояд яхдон дар ғарорати аз 10 °C то 38 °C даралаи баробар ба муғити атроф мавриди истифода қарор гирад.

1.5 Фазои умумии зарурӣ барои истифодаи яхдон тибқи андозагирии ғабаритии дар расми 2 нишон дода шуда бар асоси миллиметр муайян қарда мешавад. Барои бе монеа берун овардани қисмҳои мукамалсозии яхдон бояд дари он ба тарафи қунғи на кам аз 90° қушод шавад.

1.6 Рафи обгина (ғудошаванда) мувофиқи расми 1 аз ду қисмат иборат аст. Қисмҳои ғудошавандаи рафро метавон барои ғоийғир қунонидани зарфҳои қисмати боло ба таври ғудоғона дар яхдон насб намуд. Ҷанғоми ғузоштани рафҳои ғу-

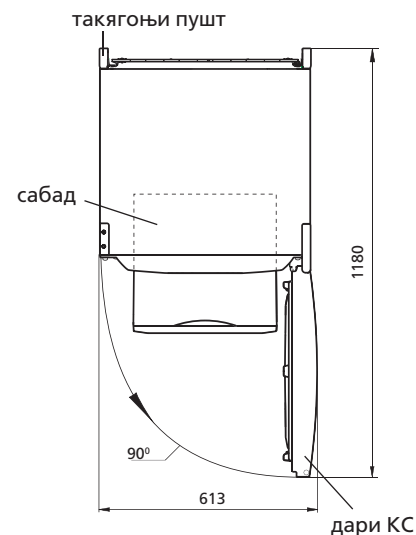
**Расми 2 — Яхдон (намуди болоӣ)**

рафи обгина (ғудошаванда)

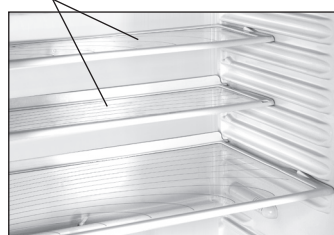
**Расми 3 — Рафи обгина (ғудошаванда)**

дастак

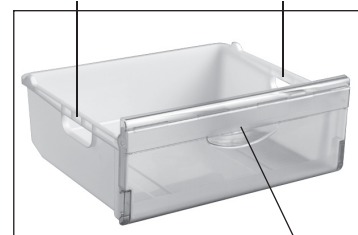

дастак

Расми 4 — Сабад

2 ДАСТГОҶИ КОНТРОЛ. МАЪЛУМОТИ УМУМӢ

Ремонт Холодильников

<http://rembitteh.ru/>

+7 (495) 215-14-41
+7 (903) 722-17-03

2.1 ТУГМАИ КОНТРОЛ ВА ИНДИКАТОРӢО

2.1.1 Контроли кори яхдон тавассути пахши тугмаҳои му- таносиби дастгоҳи контрол мувофиқи нишондоди расмҳои 5, 6 сурат мегарад. Барои иљрои ин кор истифода аз предметҳои ғайр мамнӯъ аст ва ҳамчунин ба хотири љилавгирӣ аз шикаст ва деформатсияи қисмати болои тугмаҳо набояд ба онҳо фишори зиёд ворид карда шавад. Тугмаҳои контрол ва индикаторҳои равшанидиҳандаи дастгоҳи контрол зери сарпӯш, ки аз ғӯшаи кунҷ кушода мегардад, қарор доранд.

Ҳангоми фишурдани тугмаҳои истифода аз предметҳои ғайр тавсия намегардад ва ҳамчунин ба хотири љилавгирӣ аз шикаста шудан ва деформатсия гирифтани қисмати болои тугмаҳо набояд ба онҳо фишори зиёд ворид карда шавад.

2.1.2 Тугмаҳои контрол дорои индикаторҳои дахлдор мебошанд. Индикаторҳо аз ғаёл ва мутаваққиф шудани ре- жимҳои кори яхдон нӯшдор медиҳанд ва ҳамчунин мизони ҳарорати интиҳоб шуда ва рӯи сафна вақту замони љориро (дар сурати вуљуд) нишон медиҳанд.

2.1.3 Нишондоди ҳарорати бланд дар КС

Индикатори ҳарорати бланд дар дохили КС фурузон ме- шавад, агар ҳарорат дар дохили КС афзоиш ёбад (барои мисол ҳангоми нахустин бор ғаёл ва хомӯш сохтани яхдон баъд аз поксоӣ ва ё ҳангоми ба дохили яхдон гузоштани миқдори зиёди мањсулоти тозаи ғизоӣ).

Вақфаи кӯтоњмуддат дар кори индикатор (масалан дар ҳолати ба муддати зиёд кушода мондани дари КС) аломати он нест, ки яхдон нуќс дорад: дар ҳолати паст шудани мизони ҳарорат дар КС индикатор ба таври автоматӣ хомӯш мегардад.

Дар ҳолати пеш омадани вақфаи тӯлони дар кори инди- катор бояд сифати мањсулоти ғизоии нигањдоришаванда маври- ди санљиш қарор гирифта, мутахассиси маркази хизматрасонӣ даъват карда шавад. Равшан шудани индикатор ҳарорати ба- ланди дохили КС аломати он аст, ки бинобар халалдор шудани раванди интиқоли барқ ва ё бинобар ба муддати номуайян катъ шудани барқ мањсулоти мунљамиди дохили яхдон об шуда истодааст.

Фурузоншавии индикатор бо зер кардани тугмаи  муво- фиқи нишондоди расмҳои 5, 6 катъ мегардад.

2.2 НУШДОРИ САВТӢ

Агар дари яхдон аз 60 сония зиёд боз гузошта шавад, дар ин ҳолат дастгоҳи нӯшдори савтӣ ғаёл мегардад. Бо пӯши- дани дари яхдон, фишурдани тугмаи  (мутобиқи нишондоди расмҳои 5, 6) ва ҳамчунин зимни хомӯш кардани камера садои нӯшдори савтӣ катъ мегардад.

2.3 НИШОНДОДӢОИ РАҚАМӢ ВА ҶУРУФИИ ДАСТГО- ҶИ КОНТРОЛ

Бинобар анљоми корҳои ташхисии ташхисии яхдон мумкин аст дар индикатор нишондодҳои рақамӣ ва ҷуруфӣ намоён шавад:

— «Н». Фурузон мешавад дар ҳолати аз ҳарорати зарурии муайян боло рафтани ҳарорати дохили камера (зимни пайваст

кардани яхдон бо барқ, ҳангоми ба муддати тӯлони боз гузош- тани дари яхдон ва ҳангоми гузоштани мањсулоти тару тозаи ғизоӣ ба миқдори зиёд ва ғ.).

— «L». Фурузон аст агар ҳарорати дохили камера аз мизони зарури пойин бошад. Баъд аз барқарор шудани дараљаи зарурии ҳарорат, баъд аз хомӯш сохтани режими кори «Мунљамидсоӣ» хомӯш мегардад;

— «SC». Бо ғаёл шудани режими кори «Сардунии бар- зиёд» фурузон мешавад ва баъд аз хомӯш сохтани он ва ё ба таври автоматӣ пас аз 6 соат;

— «SF». Бо ғаёл шудани режими кори «Мунљамидсоӣ» фурузон мешавад ва баъд аз хомӯш сохтани он ва ё ба таври автоматӣ пас аз 48 соат хомӯш мегардад;

— «F1», «F3», «F4», «F5», «F6», «F7». Ҳангоми нуќсу кор- ношоҷамӣ фурузон мешавад.



Ҳангоми дар дастгоҳи контрол намоён шудани нишондо- ди «F1», «F3», «F4», «F5», «F6», «F7» ё фурузон шудани «L» ва ё «H» дар зарфи 24 соат барои рафти мушкил ва нуќси ба вуљуд омада бояд мутахассиси маркази хизматрасонии техниқӣ даъват шавад.

ТАВАЉЪЉӢ! Нишондоди «F1» ба нуќси дастгоҳи ҳароратсанљи яхдон, ки бинобар он яхдон ғаёл нест, вобаста аст.

Нишондоди «F3» ба нуќси дастгоҳи ҳароратсанљи яхдон, ки зимни он яхдон ғаёл аст, вобастагӣ дорад. Дар чунин ҳолат ҳарорати дохили КС аз мизони дараљаи интиҳобшуда пойинтар аст.

3 ИДОРАИ КОРИ ЯХДОН (бо дастгоҳи контрол мутобиқ ба расми 5)

3.1 ФАЁЛСОЗИИ КАМЕРАӢО

Фаёлсозии камераҳо сурат мегарад: Яхдон — ба пахши тугмаи ; КС — ба пахши тугмаи .

Баъди пахш кардани тугма индикатори махсуси фаёлсозии камераҳо 5 ё 8 рӯшан мегардад. Рӯи индикатори ҳарорати яхдон ва камераи сармодон дар ҳолати аз мизони зарурии интиҳобшудаи камераҳо зиёд будани ҳарорат аломати «Н» фурузон мешавад.



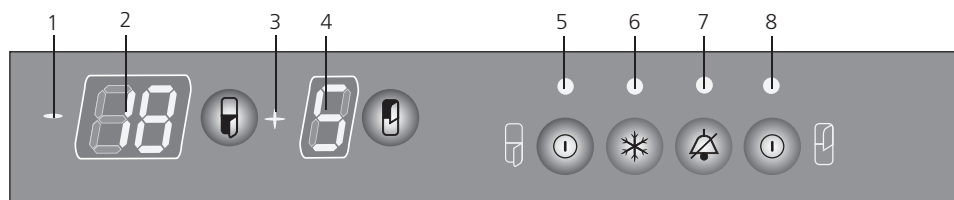



Баъд аз фаёлсозии яхдон индикатори ҳарорати бланди камераи сармодон (КС) шуруъ ба рӯшан шудан мекунад. Ало- мати рӯшан шудани онро метавон бо фишурдани тугмаи  катъ кард. — индикатор ба таври доимӣ фурузон мегардад. Бояд ҳарорати лозима барои яхдон ва КС ва режимҳои кори каме- раҳои интиҳоб шавад. Нишондодҳои интиҳоб шудаи ҳарорати рӯи индикаторҳои дубора ба фурузон гаштани аломати ҷуруфии «Н» тағйир меёбад. Бо гузаштани як муддати замони аз 3 то 6 соат фурузон шудани «Н» катъ мегардад. Индикатори ҳарорати афзоиш ёфтаи КС хомӯш мешавад ва дар индикаторҳои рақамӣ нишондодҳои тағйир шудаи ҳарорати КС ва яхдон зоњир мегардад. Баъди ин метавон маводи ғизоиро дар дохили яхдон љойгузори намуд.



Индикаторҳо

- 1 — аломат «-»;
- 2 — ҳарорат дар КС;
- 3 — аломат «+»;
- 4 — ҳарорат дар яхдон;
- 5 — фаёлсозии КС;
- 6 — режими «Мунљамидсоӣ»;
- 7 — афзоиши ҳарорат дар КС;
- 8 — фаёлсозии яхдон

Тугмаҳои идора

-  — хомӯшсозии нӯшдори савтӣ
- Тугмаҳои идораи КС**
-  — интиқоли ҳарорат дар КС;
-  — фаёлсозӣ/хомӯш кардани КС;
-  — фаёлсозӣ/хомӯшсозии режими «Мунљамидсоӣ»
- Тугмаҳои идораи яхдон**
-  — интиқоли ҳарорат дар яхдон;
-  — рӯшан/хомӯшсозии яхдон

Расми 5 — Дастгоҳи контрол

<http://rembitteh.ru/>

3.2.2 ИНТИХОБИ ҲАРОРАТИ КАМЕРА

Ремонт холодильников

<http://rembitteh.ru/>

Баъди муддати замони аз 3 то 6 соат фурӯзоншавии «Н» катъ мегардад. Индикатори ҳарорати баланди сармодон хомӯш ва дар рӯи индикаторнои рақамӣ нишондоди ҳарорати зарурии яхдон ва сармодон зоҳир мешавад. Баъди ин метавон маводи ғизоии мавриди назарро дар дохили яхдон қарор дод.

4.2 РЕЖИМИ ИСТИФОДАИ ДАСТҶОҶИ КОНТРОЛ

ДастҷоҶи контрол мутобиқи яке аз ин режимҳо истифода мешавад:

«---1» — нишон додани ҳарорат дар яхдон ва сармодон;



«---2» — нишон додани вақти ғӯри;

«---3» — нишон додани вақтаи (то 30 сония) вақт ва ҳарорат дар камераҳо.



Интиҳоби режим бо фишори кӯтоҳи тугмаи  сурат мегирад.

— рӯи ду индикатори рақамӣ шумораи режим пайдо мешавад, барои мисол «---2». Ба дунболи ин шохиси шумораи режимии корӣ бо нишондоди рақамии ҳарорат ва замон иваз мешавад.

4.3 ИНТИХОБИ ҲАРОРАТИ КАМЕРА ()



Барои интиҳоби ҳарорати камера лозим аст то режимии кории дастҷоҶи контроли «---1» истифода шавад. Интиҳоби ҳарорат сурат мегирад: дар яхдон бо пахши тугмаи  ; дар сармодон бо фишурдани тугмаи .

Баъди фишурдани тугма рӯи сафҳаи индикатори рақамӣ нишондоди ҳарорати мутобиқ ба дараҷаи Селсия намудор мегардад. Рӯшан шудани нишондоди ҳарорати камера пас аз 3 сония катъ мешавад.

Дар ҳолати пахши дубораи тугмаи  ё  нишондоди рақамии рӯи индикатор то дараҷаи максималӣ афзоиш меёбад ва баъдан ба ҳолати нишондоди минималӣ бармегардад.



4.4 РЕЖИМИ «САРДСОЗИИ БАРЗИЁДИ ЯХДОН» ()



Режими «Сардсозии барзиёди яхдон» дар сурати зарурат барои сардсозии зудӣ нушокиҳо ва миқдори зиёди маводи тару тозаии ғизоӣ дар яхдон тавсия мешавад. Бо фаъл гардидани ин режим ҳарорати яхдон то нишондоди минималии зарурӣ коҳиш меёбад.

Барои истифодаи ин режим интиҳоби режимии кории дастҷоҶи контрол «---1» тавсия мешавад, баъдан бояд барои як муддати кӯтоҳ тугмаи  фишурда шавад. Баъди ин индикатори 8 ва дар индикатори рақамии ҳарорати дохили яхдон нишондоди нуруфии «SC» фурӯзон мегардад. Катъсозии режимии «Сардсозии барзиёд» - и яхдон ба таври автоматӣ баъд аз 6 соат ва ё тавассути фишурдани тугмаи  сурат мегирад, ғамчунин бо хомӯш сохтани яхдон ин кор анҷом мегирад. Баъд аз катъи кори режимии мазкур индикатори 8 хомӯш ва дастҷоҶи контрол шуруъ ба нишон додани режимноии кории қаблан интиҳоб шудаи яхдон мекунад.



4.5 РЕЖИМИ «МУНЉАМИДСОЗИИ САРМОДОН» ()

Барои истифодаи ин режимии корӣ бояд режимии кории дастҷоҶи контрол «---1» интиҳоб шавад, баъдан бояд барои як

яхдон  ; бо фишурдани тугмаи сармодон . Баъд аз фишурдани тугма дар рӯи сафҳаи индикатор нишондоди ҳарорати интиҳоб шуда мутобиқ ба мизони Селсия рӯшан мешавад ва индикатори зарурӣ бо аломати «+» ё «-» фурӯзон мегардад. Фурӯзоншавии нишондоди интиҳоб шудаи ҳарорат дар камера баъд аз 3 сония катъ мегардад.



Ҳангоми пахши такрорӣ тугмаи  ё  нишондоди миқдори то сатҳи ҳаддиаксари ғӯри дар индикатор афзоиш меёбад ва баъди ин ба нишондоди минималӣ мегузарад.



3.3 РЕЖИМИ «МУНЉАМИДСОЗИИ» САРМОДОН (КС)

Истифодаи ин режим бо фишурдани кӯтоҳи муддати тугмаи  сурат мегирад. Индикатори режимии «Мунҷамидсозӣ» равшан ва дар сафҳаи индикатори ҳарорати рақамии сармодон нишондоди нуруфии «SF» зоҳир мегардад. Катъсозии режимии «Мунҷамидсозӣ» баъд аз 48 соат тавассути фишурдани тугмаи  ва ғамчунин аз роҳи хомӯш кардани сармодон анҷом мегирад.

Баъди катъи режимии кории «Мунҷамидсозӣ» индикатори 6 хомӯш ва дастҷоҶи контрол шуруъ ба нишон додани режимноии қаблаи интиҳоб шудаи сармодон мекунад.

3.4 ХОМҶОҶСОЗИИ КАМЕРАҶО

Хомӯшсозии камераҳо сурат мегирад: бо фишурдани тугмаи яхдон  ; бо фишурдани тугмаи сармодон .

Баъди фишурдани тугма индикатори рӯшаншавии камераи зарурӣ ва индикатори аломати «+» ё «-» ва индикатори рақамии ҳарорати камера хомӯш мегардад. Бо фишурдани дубораи тугмаҳои  ё  камераҳо аз нав баъд аз 5 дақиқа шуруъ ба кор мекунад.

4 ИДОРАИ КОРИ ЯХДОН (бо дастҷоҶи контроли дорои функсияи нишондиҳандаи замон мутобиқи расми 6)

4.1 РҶШАН КАРДАНИ КАМЕРАҶО

Рӯшан кардани яхдон ва сармодон бо пахши тугмаи муносиби камера  сурат мегирад — индикатори рӯшан кардани камера 1 ё 9 фурӯзон мешавад. Дар индикатори рақамии ҳарорати яхдон ва сармодон дар сурати аз мизони интиҳоб шуда зиёд будани ҳарорати камераҳои нигандорӣ мавод аломати «Н» фурӯзон мешавад.

Баъд и фаълсозии сармодон индикатори ҳарорати баланди он равшан мешавад ва бо фишурдани  тугмаи хомӯш мегардад.

— индикатор ба таври доимӣ фурӯзон мегардад. Ҳарорати зарурии сармодон, яхдон, режимии кории камераҳои интиҳоб ва вақти ғӯри гузашта шавад.

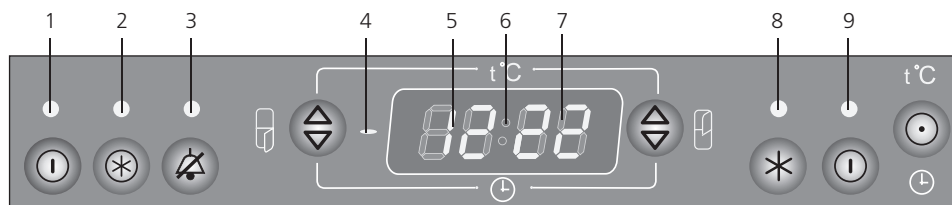

Нишондодноии интиҳоб шудаи ҳарорат дар индикаторнои дубора ба аломати фурӯзони «Н» иваз мешаванд.





Индикаторноӣ

- 1 — рӯшансозии КС;
- 2 — режимии «Мунҷамидсозӣ»;
- 3 — ҳарорати баланд дар КС;
- 4 — аломати «-»;
- 5 — ҳарорати КС/(соат);
- 6 — аломат «:»;
- 7 — ҳарорат дар яхдон/замон (дақиқа);
- 8 — режимии «Сардсозии барзиёди яхдон»;
- 9 — рӯшансозии яхдон



Тугмаҳои контрол

-  — хомӯшсозии нушдори савтӣ;
-  — таъйини вақт/интиҳоби режим

Тугмаҳои контроли яхдон

-  — интиҳоби ҳарорат дар яхдон/таъйини вақт (соат);
-  — режимии «Мунҷамидсозӣ»;
-  — рӯшансозӣ/хомӯш кардани КС

Тугмаҳои контроли яхдон

-  — интиҳоби ҳарорат дар яхдон/таъйини вақт (дақиқа);
-  — режимии «Сардсозии барзиёди яхдон»;
-  — рӯшансозӣ/хомӯшсозии яхдон

Расми 6 — ДастҷоҶи контрол (бо функсияи нишон додани замону вақт)

<http://rembitteh.ru/>



муддати кўтоғ тугмаи  фишурда шавад. Баъди ин индикатори 2 ва дар индикатори рақамии Ҳарорати дохили сармодон нишондоди Ҳуруфи «SF» фурузон мегардад.

Катъсозии режими «Сардсозии барзиёд» ба таври автоматӣ баъд аз 48 соат ва ё тавассути фишурдани тугмаи  сурат мегирад, Ҳамчунин бо хомӯш сохтани сармодон ин кор анҷом мегирад. Баъд аз катъи кори режими мазкур индикатори 2 хомӯш ва дастгоњи контрол шуруъ ба нишон додани режимҳои кори қаблан интиҳоб шудаи сармодон мекунад.

4.6 ИНЪИКОСИ ВАҚТ ВА ЗАМОНИ ЁРӢ

4.6.1 Зимни истифодаи нахустин бори режимҳои кори «---2» ё «---3»-и дастгоњи контрол рӯи сафҳаи индикатори Ҳарорати яхдон ва сармодон нишондоди вақт(соат ва дақиқа) намоён мегардад ва индикатори аломати «:» фурузон мешавад.

4.6.2 Барои гузоштани вақти дақиқ ва тағйироти нишондодӣ лозим аст:

- режимии кори «---2» дастгоњи контрол интиҳоб шавад;
- ба муддати 3 сония тугмаи  фишурда шавад. (индикаторҳои Ҳарорати яхдон ва сармодон рӯшан мегарданд, индикатори «:» рӯшан намегардад);
- бо фишурдани тугмаи   нишондоди дақиқайро бояд танзим кард.

Баъд аз танзими вақт дубора ба муддати тӯлонӣ бояд тугмаи  фишурда шавад.

4.6.3 Дар сурати катъ ёфтани тӯлонии интиқоли барқ нишондоди вақт мутаваккиф мегардад. Баъд аз барқарор шудани интиқоли қувваи барқ бояд нишондоди замони мутобик ба банди 4.6.2 фаъл карда шавад.

4.6.4 Зимни хомӯшсозии яхдон ва ё сармодон дастгоњи контрол сарфи назар аз режими қабли интиҳоб шуда ба режими инъикоси вақти Ҳории «---2» мегузарад.

ТАВАЉЪЉЪ! Нишондоди замони дар дастгоњи контрол инъикос ёфта маълумотест, ки он ба кори яхдон ва хусусиёти фаннии он вобастагӣ надорад. Дар сурати зарурат нишондоди замони инъикос ёфта метавонад мутобики банди 4.6.2 мавриди ислоҳ қарор гирад.

4.7 ХОМӢШ КАРДАНИ КАМЕРА

Хомӯшсозии яхдон ва сармодон бо пахши тугмаи мутаносиби камер  сурат мегирад. – дар ин Ҳолат индикатори фаълсозии камера, индикатори фаълсозии режими «Сардсозии барзиёди яхдон» (агар қаблан интиҳоб шуда бошад) ва индикатори Ҳарорати камера хомӯш мегардад.

Баъд аз хомӯш кардани камера дар сурати пайваст будани яхдон бо барқ индикатори рақамӣ зимни кори дастгоњи кон-

трол нишондоди замони мутобик ба режими «---2» нишон медиҳад. Ҳангоми пахши дубораи тугмаи  камера баъд аз 5 дақиқа аз нав ба кор медарояд.

5 ИСТИФОДАИ ЯХДОН

5.1 Қабл перед аз истифодаи яхдон бояд навори Ҳифозатии полиетилении ойинаи(дар сурати вуҷуд) рӯи панели дар гирфита шавад. Ойна (дар сурати зарурат) бо моеъи махсус тоза ва бо порчаи нарм пок карда шавад.

ТАВАЉЪЉЪ! Катъ ёфтани интиқоли барқ ба кори минбаъдаи яхдон таъсир намегузарад; баъди барқарор шудани интиқоли барқ яхдон бо Ҳифзи нишондодҳои Ҳарорати қаблан кор гузошта шудаи дохили камера бо кори худ идома медиҳад.

Дар яхдони дорои дастгоњи контрол мутобики расми 7 зимни истифодаи режими «---2» ё «---3» рӯи индикаторҳои рақамӣ мумкин аст нишондоди «00:00» намоён гардад. Бояд дар яхдон режими корӣ ва нишондоди вақти Ҳорӣ аз нав аз фаъл гардад.

5.2 СИСТЕМАИ ОБШАВИИ АВТОМАТИИ ЯХДОН

5.2.1 Яхдон дорои системаи обшавии автоматӣ мебошад. Барфрезаҳои дар пушти яхдон пайдо шуда, ба Ҳангоми хомӯш сохтани компрессор ба тадриҷ об шуда, ба қатраҳои обӣ табдил меёбанд. Қатраҳои оби аз ях Ҳосил шуда вориди дӯл шуда, аз тариқи сӯрохиҳо ба воситаи лула мутобики нишондоди расми 7 ба зарфи компрессор Ҳорӣ мегарданд ва бухор мешаванд.

Дар баъзе мавридри баъди хомӯш гардидани компрессор мумкин аст барфрезаҳои пушти яхдон боқӣ монанд ва инро набояд нуқси кори яхдон донист. Барфрезаҳо мутобики сикли баъдии пешбинишудаи кори яхдон об мешаванд.

5.2.2 Дар даромадгоњи дӯл барои пешгирӣ аз масдуд шудани системаи хорил қардани яхи обшуда мил гузошта шудааст. Бояд ба таври мунтазам (на кам аз як бор дар 3 моҳ) ба тозагии Ҳойгоҳ ва будани об дар он назорати шавад. Вуҷуди об дар лоток аломати он аст, ки системаи партоби оби яхдон масдуд гардидааст. Барои рафти масдудияти система бояд:

- бо мил сӯрохии дӯл тоза карда шавад, то, ки об бе мамониат ба зарф Ҳорӣ шавад;
- мил баъди шустушӯ мутобики расми 7 насб гардад.

Истифодаи яхдони дорои системаи масдудшудаи партоби об МАН аст. Оби дар қисмати поёнии яхдон ва дар қисмати тирӣ наздик ба бадаи дохилии он пайдо шуда, мутобики расми 7 метавонад боиси зангор гирифтани бадаи берунии яхдон, аъзои дастгоњи сарқунанда, қоңиши қобилияти гармингадорӣ, ба миён омадани шикоф дар қисмати дохилӣ ва аз кор баромадани бадаи он гардад.

ТАВАЉЪЉЪ! Мутобики нишондоди расми 7 маводи ғизоии нигаҳдоришаванда набояд дар наздикӣ ба дастгоњи фаълқунандаи Ҳарорат, ки дар панелуи ростии девораи яхдон Ҳойгир аст гузошта шавад.

ТАВАЉЪЉЪ! Мутобики расми 7 маводи ғизоии нигаҳдоришаванда набояд дар наздикӣ бо дастгоњи фаълқунандаи Ҳарорат, ки дар қисмати пушти девораи сармодон Ҳойгир аст гузошта шавад.

5.3 ОБКУНИИ ЯХ ВА НАЗОФАТИ САРМОДОН

Ҳангоми обкунии сармодон оби яхшуда бояд аз дохил хорил қарда шавад:

- барои Ҳамъоварии яхи обшуда мутобики расми А 8 бояд белча ва ё Ҳар гуна зарфи дорои Ҳунҷоиши на кам аз 2 литр об гузошта шавад;
- дар сурати Ҳорӣ будани оби сармодон берун аз белча об бояд бо истифода аз порчаи мувофиқи Ҳабандаи нармӣ Ҳамъовари шавад;

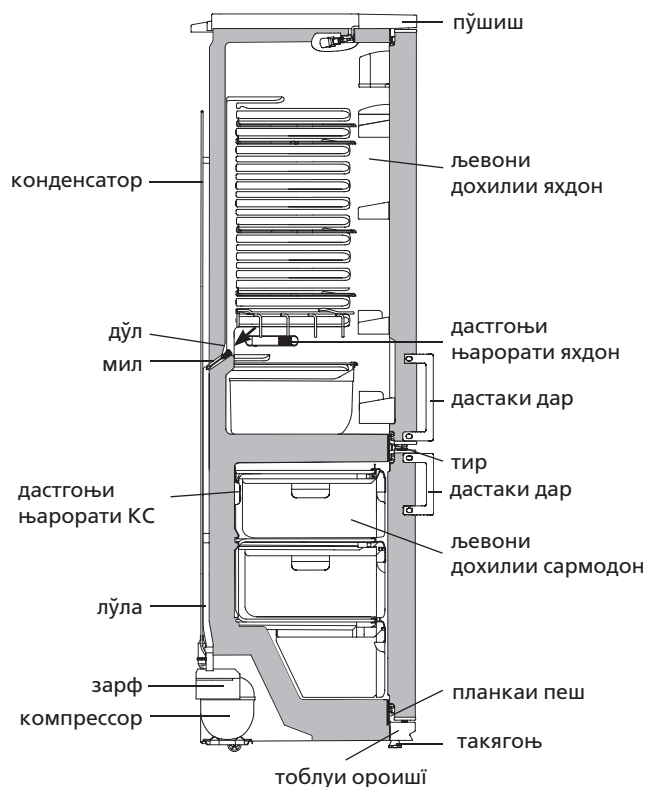

Расми 7 — Нақшаи партоби оби яхдон

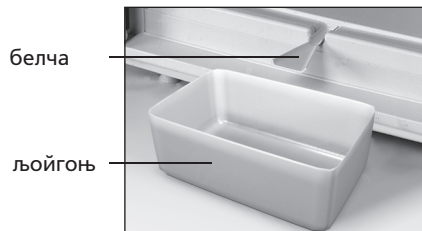

Расми 8 – Ҳамъоварии оби яхдон

сармодон баъд аз шустушӯ бояд хуб хушконида шавад. Обкунии яхи сармодон бидуни истифодаи белчаи мутобики расми 8 насб шуда ИЛЪОЗА дода намешавад. Оби ғории сармодон берун аз белча мутобики нишондоди расми 7 дар сурати мартуб сохтани ғойгоњи планкаи пеши наздик ба бада-наи дохилии сармодон имкон дорад боиси зангор гирифтани қисмати дохилии бадана ва дастгоњи сардсози яхдон гардад. Ҳамчунин дар натиљаи зангзании қисматҳои ёдшуда қоби-лияти гарминагањдории қоњиш ёфта, мумкин аст боиси аз қор баромадани яхдон шавад.

Жадвали 1 – Маълумотҳои техники

№	НОМ	Намуд	
1.1	Хадди умумии номиналии вазни гайри ҳолис, дм ³	Nomlarga mos parametrlar kafolat kartasida ko'rsatilgan	
1.2	Хадди умумии номиналии вазни гайри ҳолис КС, дм ³		
1.3	Андозаҳои габарити, мм		баланди
			арз
			умк бе даста
1.4	Вазни ҳолис, кг, на беш аз		
1.5	Масоҳати номиналии рафҳои ниғаҳдории маводи гизои, м ²		
1.6	Харорати ниғаҳдории маводи мунчамиди гизои дар КС°С, на беш		
1.7	Харорати ниғаҳдории маводи тозаи гизои, °С		
1.8	Харорати миёнаи ниғаҳдории маводи тоза, °С, на беш		
1.9	Иқтидори номиналии яхқунони зимни харорати мухити атроф баробар ба пилус 25 °С, кг/шаб		
1.10	Иқтидори номиналии шабонарузии тавлиди ях, кг		
1.11	Вақти номиналии афзоиши харорат дар КС аз минус 18 то минус 9 °С (харорати мухити атроф пилус 25 °С) вақти катъи барк, с		
1.12	Таркиби тило, г		
1.13	Таркиби нукра, г		
Тавзеҳ - Ташхиси мушаххасоти техники дар озмоишгоҳҳои махсуси мучаххаз аз руи методҳои муайян гузаронида мешавад.			

6.1 Номгузори маълумоти техники ва комплекси нишон-дода-шудааст мутобиқан дар жадвали 1 ва 2.

6.2 Дар жадвали маълумотҳои техники бо забони тоҷики нишон додашудааст. Номгузори маълумот дар сурати 9 нишондодашуда-аст, зарур аст бо маълумотҳои дар жадвали иҷро мутобиқан намоёнд.

Қайди намуди истеб-солқардашуда	Номиналии ҳаҷми умумии, дм ³ - камераи ниғаҳдории маъсулоти тозаи ғизоӣ дар яхдон: - дохилии сармодон:
	Иқтидори яхқунонии: Номиналии чараён: Номиналии барк: Пастарин истифодаи бува Хладагент: R600a/кафққунанда: C-Pentane Вазни маводи хладагента: Истебсол шудааст дар Жумҳурии Беларусия

Расми 9 – Жадвал

Жадвали 2 – Комплекси

№	НОМ	Миқдор, дона.
2.1	Сабад (поёни)	Nomlarga mos parametrlar kafolat kartasida ko'rsatilgan
2.2	Сабад	
2.3	Зарфи сабзавот ва мев ¹	
2.4	Рафи обгина (поёни) ²	
2.5	Рафи обгина (чудошаванда) ²	
2.6	Раф (барои шишаҳо)	
2.7	Рафи обгина ²	
2.8	Зарфи сарпушдор	
2.9	Тухмодон	
2.10	Рафи моневӣ ³	
2.11	Маҳдудқунанда (хурд)	
2.12	Маҳдудқунанда (калон)	
2.13	Моне ⁴	
2.14	Тақягонҳои пушт	
2.15	Колаби ях	
2.16	Мил	
2.17	Белча	
¹ Барои ниғаҳдории маводи гизои ва раванҳои мавриди қорқарди харорати қарор гирифта, пешбини нашудаанд.		
² Ҳадди максималии бор зимни тақсими баробар 20 кг.		
³ Ҳадди максималии боргири хангоми тақсими баробар 2 кг.		
⁴ Ҳадди максималии бор хангоми тақсими баробар 5 кг.		

МУЗДАТКЫЧТАР-ТОНДУРГУЧТАР

XM-6001-XXX

XM-6002-XXX



002



P601



УП001



003



003



1003

Иштелип чыгарылган буюмдун сертификаты БЕЛЛИС ишканасынан берилген (Красная кочосу, 7, 220029, Минск ш.): № TC BY/112 03.03. 020 00058, жарктуу иш мооноту 13.06.2011 баштап 12.06.2016 чейин.

1 МУЗДАТКЫЧ БАЯНДАМАСЫ

1.1 1 суротко ылайык муздаткыч жаны азык-тулукторду, тондурулган продуктуларды жана муздан жасалган оокаттарды муздадуу учун жана ошондой эле кыска моонот ичинде жаны азык-тулукторду, ичимдиктерди, жашылчаларды жана жемиштерди сактоого жасалган.

Кош компрессердуу муздаткычта муздаткыч жана тондургуч анын коз карандысыз агрегаттары менен иштейт, бул бир камера иштеп жаткан учурда экинчисин очурууго мукунчулук берет.

Муздаткыч эки режимдин бироосундо гана иштейт – «Хранение-Сактоо» же «Замораживание-Тондуруу» режиминде.

1.2 Муздаткычта башкаруу блогу бар (5 же 6 суротун караныз), ал температураны орнотууга, камераны очурууго жана муздаткычтын иштоосун башкарууга мукунчулук берет.

6 суротуно ылайык башкаруу блогу бар муздаткычта кошумча иштоо режими бар, алар: «Суперохлаждение ХК- Абдан муздатуу» жана кошумча функция «Отображение текущего времени-Азыркы убакытты корсотуу».

орнотууга мумкунчулук тузот.

Муздаткычта чыгарылуучу полканы орноткон учурда, аны 8 сантиметрден 10 чейин багытта кылып коюунуз, андан сон алдынкы болумдун бекемдоочу элементтерин арт жагына коюуп, эки тарабын же болумун тен жеткиче туртунуз.

ЭСКЕРТУУ! Айнек полкасын (чагарылуучу) орноттоордо тушуруп албаш учун анын алдынкы жагын карманыз.

1.7 Полка (ботолколор учун) 1 суротундо корсотулгондой, пластикалык ботолколордогу ичимдиктерди сактоо учун жасалган, жана муздаткычтын ички мейкиндигин рационалдуу турдо колдонууга мумкунчулук берет. Муздаткычтын арткы жагына залака тийгизбоо учун, ботолколорду моюуну жактары менен эшикти коздой салыныз.

Ботолколорго арналган полканы устунку полканын устуну орнотунуз, мына ушул полкада ичимдиктер оптималдуу температурага чейин муздайт.

1.8 Муздаткычтын корзиналардын алдынкы панелинде туткасы болот, ал тутка азык-тулукторду ыңгайлуу турдо салууга жана алууга жасалган. Ошону менен бирге 4 суротуно ылайык, капталдарында (томонку корзинадан башкасы) да туткалар



I — муздаткыч камера (муздаткыч):
«а» — муздатуу жана сактоо зонасы; «б» — сактоо зонасы;
II — жаны азык-тулукторду сактоочу камера (муздаткыч)

Сурот 1 — Муздаткыч жана анын комплекциясы

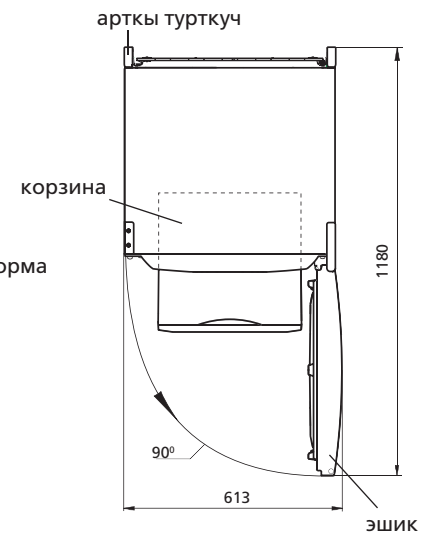

Сурот 2 — Муздаткыч (устунон корунушу)

1.3 Муздаткычта ундуу сигнализация каралган (эгер анын эшиги 60 секунддан ашык турса).

1.4 Тондургучту жайгашкан айлана чойронун температурасы плюс 10 °C дан плюс 38 °C га болгонго чейинки температурада иштетуу зарыл.

1.5 2 суротундо миллиметрлерде корсотулгондой тондургуч иштоочу жайдын оорду габаритуу олчомдор менен аныкталат. Тондургучтун ичиндеги комплектерди тоскоолсуз алып чыгыш учун анын эшигин 90° кем эмес кылып ачыңыз.

1.6 1 суротко ылайык айнек полкасы (чыгарылат) эки болуктон турат. Муздаткычтын ичиндеги болукторду оз алдынча кылып орнотсо болот, алар арасындагы полкаларга бийик идиштерди



Сурот 3 — Айнек-полкасы (чыгарылуучу)

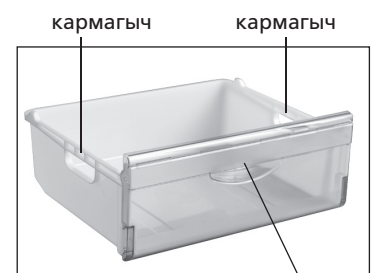

Сурот 4 — Корзина

болот, ал туткалар болсо муздаткычтын сыртында жылдырууга ыңгайлуу шарт тузуп берет.

Ремонт Холодильников

<http://rembitteh.ru/>

+7 (495) 215-14-41

+7 (903) 722-17-03

2 БАШКАРУУ БЛОГУ. ЖАЛПЫ МААЛЫМАТ

2.1 БАШКАРУУ КНОПКАЛАРЫ ЖАНА ИНДИКАТОРЛОР

2.1.1 5 жана 6 суротторуно ылайык муздаткычтын иштоосун башкаруу учун башкаруу блоктун керектуу кнопкаларын басыңыз. Башкаруу кнопкалары жана башкаруу блоктун жарыктык индикаторлору капкактын астында жайгашкан, ал капка карт жаактан ачылат.

ТЫЮУ САЛЫНАТ кнопкаларды басуу учурунда башка пред-меттерди колдонуу, ал эми кнопкаларга залака келтуруудон жана сындыруудан этият кылыңыз.

2.1.2 Башкаруу кнопкаларында жарыктык индикаторлору болот. Бул индикаторлор муздаткычтын иштоо режимдеринин очкону жана жанганы тууралуу сигнал берип, тандалып температура менен азыркы убакытты корсотуп турат (эгер функция бар болсо).

2.1.3 Муздаткычтагы жогорулаган температура индикциясы

Эгер муздаткычта температура жогорулатылып калса индикатор (кызыл тус) жанат (мисалы, тазалагандан кийин очургондо же биринчи ирет тамызганда, жаны азык-тулукторду коп салганда). Индикатордун убактылуу жанып туруусу муздаткыч туура эмес абалда деген белги болуп эсептелбейт (мисалы муздаткычтын эшиги узак моонот ачык турса): муздаткычта температура томондосо, индикатор автоматтык турдо очот.

Эгер индикатор узак убакыттын ичинде куйуп турса, муздаткычта сакталып турган азык-тулуктордун сапатын текшеруу жана сервис кызматынан v механикти чакыруу зарыл.

Муздаткычтагы жогорулатылган температура индикаторунун жанып туруусу бир нече убакытка ток очкондугу же муздаткыч ээрип баштагандыгы тууралуу берилген сигнал болуп эсептелет. 5 жана 6 суротторго ылайык индикатордун жанып туруусун томонку кнопка  жардамы менен очурунуз.

2.2 УНДУУ СИГНАЛИЗАЦИЯ

Ундуу сигнал берилет, эгер муздаткычтын эшиги 60 секунд-дан ашык ачык турса. 5, 6 суротторго ылайык томонку кнопканы  басуу керек, эшик жабылаар замат же камераны очургондо сигнал токтойт.

2.3 БАШКАРУУ БЛОКТУН ТАМГАЛУУ ЖАНА ЦИФРАЛУУ КОРСОТКУЧТОРУ

Температуранын цифралуу индикаторунда тамгалуу жана цифралуу корсоткучтор жанып чыгышы мумкун. Ал корсоткучтор муздаткычтын иштоосунун диагностикасы менен байланыштуу:

– «Н». Бул белги муздаткычтагы температура эн бийик абалынан отуп кеткен учурда чыгат: муздаткычты жандырганда, эшик узак убакытка ачык калганда, жаны азык-тулукторду толтура салганда ж.б. Камерадагы индикатор баштапкы тандалып алынган температураны орноткондон кийин очот;

– «L». Бул белги тондургучтагы температура эн томон абалдан тушуп кеткен учурда жанып чыгат. Камерадагы индикатор баштапкы тандалып алынган температураны орноткондон кийин очот;

– «SC». Бул белги «Суперохлаждение ХК - Муздаткычтын ичин абдын муздатуу» режимин тамызганда жанат, жана аны очургондон кийин 6 сааттан кийин жанбай калат;

– «SF». «Тондуруу» режимин тамызганда жанат жана аны очургондон сон автоматтык турдо 48 сааттан кийин очот;

– «F1», «F3», «F4», «F5», «F6», «F7». Тура эмес учурларда жанат.

Эгерде «F1», «F3», «F4», «F5», «F6», «F7» корсоткучтору башкаруу блогунда куйуп турса, же «L» менен «H» (экоонун бироосу) 24 саат жанып турса, ондоо учун тейлоо сервисинен механикти чакыруу зарыл.



ЭСКЕРТУУ! «F1» корсоткучу муздаткычтагы температура датчиги (кобунчо мындай температурада муздаткыч иштебейт) туура эмес иштеп жаткандын билдирет.

«F3» корсотуусу болсо муздаткычтагы температура датчигине байланыштуу. Ал температурада холодильник иштоону уланта берет, бирок муздаткычтагы тандалып алынган температура саны томон болот.

3 МУЗДАТКЫЧ ИШТООСУН БАШКАРУУ

(5 суротко ылайык башкаруу блогу бар)

3.1 1 КАМЕРАНЫ ТАМЫЗУУ



Камераны тамызуу томонку кнопка менен аткарылат ; тондургучту болсо — .

Кнопканы баскандан сон камерага дал келген 5 же 8 деген индикатор куйуп жанат. Эгер камерадагы тандалган сактоо температурасы коп болсо, муздаткычтагы же тондургучтагы температуранын цифралуу индикаторлорунда «H» деген белги жанат.

Муздаткычты тамызгандан кийин жогорулаган температуранын индикатору жанат, аны томонку кнопканы  басып очуруу керек— индикатор ар дайым жанып турат. Муздаткычта жана тондургучта керектуу температураны танданыз, андан кийин камеранын иштоо режимин. Тандалып алынган температура-лардын корсоткучтору жанып турган «H» белгиге отот.

3 сааттан 6 саат аралыкта «H» белгиси очот. Муздаткычтагы жогорулаган температуранын индикатору очот, ал эми цифралуу индикаторлордо муздаткыч менен тондургучтагы тандалып алынган температуралардын корсоткучтору пайда болот. Муздаткычка азык-тулук салууга мумкун.

3.2 КАМЕРАДАГЫ ТЕМПЕРАТУРАНЫ ТАНДОО



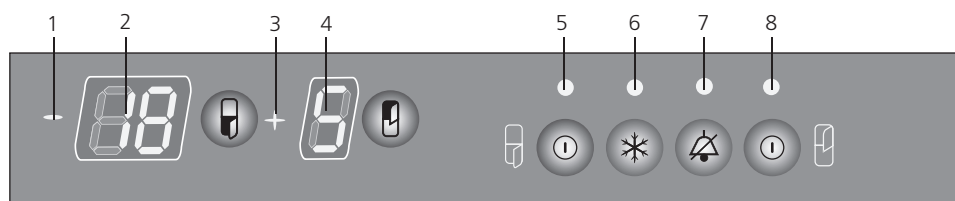



Муздаткычтагы температураны тандоо томонку кнопка менен аткарылат ; тондургучтагы — булл кнопка менен . Кнопканы баскандан кийин цифралуу индикатордо тандалган температура Цельсий градусарында сан турундо жанып чыгат, андан кийин тура келуучу индикатордун белгиси «+» же «-» жанып чыгат. Тандалган камерадагы температура корсоткучу 3 секунддан кийин очот.





Индикаторлор

- 1 — белги “-”;
- 2 — муздаткычтагы температура;
- 3 — белги “+”;
- 4 — муздаткычтагы температура;
- 5 — муздаткычты тамызуу;
- 6 — «Замораживание-Тондуруу» режимин;
- 7 — муздаткычтагы жогорулаган температура;
- 8 — муздаткычты очуруу

Башкаруу кнопкалары

-  — ундуу сигналды очуруу
- Муздаткычтын башкаруу кнопкалары**
-  — муздаткычтагы температураны тандоо;
-  — муздаткычты жандыруу/очуруу;
-  — «Замораживание-Тондуруу» режимин жандыруу/очуруу
- Муздаткычтагы башкаруу кнопкалары**
-  — муздаткычтагы температураны тандоо;
-  — тамызуу/очуруу муздаткыч



Томонку кнопкаларды удаа басканда  же  сан турундогу корсоткуч индикатордо эн бийик дэнгээлине жетет, андан кийин томондойт.



3.3 ТОНДУРГУЧТАГЫ «ЗАМОРАЖИВАНИЕ-ТОНДУРУУ» РЕЖИМИ

Режимди томонку кнопка  менен кыска басып тандыңыз — индикатордо «Замораживание-Тондуруу» режимди жанат, муздаткычта болсо цифралуу температура индикаторунда «SF» деген белги жанып чыгат.

«Замораживание-Тондуруу» режимди автоматтык турдо 48 сааттан кийин очот, же кийинки кнопка  жардамы менен, же болбосо муздаткычты очургондо. «Замораживание-Тондуруу» режимин очургондон кийин индикатор 6 очот, башкаруу блогу болсо муздаткычтын тандалып алынган режимдерин корсотуп турат.

3.4 КАМЕРАНЫ ОЧУРУУ

Муздаткычтагы камераны очуруу томонку кнопканын жардамы менен ; тондургучтагы — томонку кнопка менен .

Кнопканы баскандан кийин тандалып алынган дал келуучу камеранын индикатору, ал эми индикатор белгиси «+» жана камерадагы «-» деген температуранын цифралуу белгиси очот. Томонку кнопкаларды удаа басканда  же  5 минутадан кийин камералар кайрадан иштеп баштайт.

4 МУЗДАТКЫЧТЫН ИШТООСУН БАШКАРУУ

(6 суротуно ылайык башкаруу блогу убакытты корсотуу функциясына ээ)

4.1 КАМЕРАНЫ ТАМЫЗУУ

Муздаткычты жан тондургучту тамызуу камерага дал келуучу кнопка менен аткарылат  — камеранын 1 же 9 деген индикатору жанат. Эгерде тондургучтагы же муздаткычтагы камераларда сактоо температура саны баштапкы тандалган менен дал келбесе цифралуу индикатордо «Н» деген белги куйуп чыгат.

Муздаткычты тамызгандан кийин жогорулаган температуранын индикатору жанат, аны томонку кнопканы  басып очуруу керек — индикатор ар дайым жанып турат. Муздаткычта жана тондургучта керектуу температураны танданыз, андан кийин камеранын иштоо режимин. Тандалып алынган температура-лардын корсоткучтору жанып турган «Н» белгиге отот.

3 сааттан 6 саат аралыкта «Н» белгиси очот. Муздаткычтагы жогорулаган температуранын индикатору очот, ал эми цифралуу индикаторлордо муздаткыч менен тондургучтагы тандалып алынган температуралардын корсоткучтору пайда болот. Муздаткычка азык-тулук салууга мумкун.

4.2 БАШКАРУУ БЛОГУНУН ИШТООЧУ РЕЖИМДЕРИ



Башкаруу блогу томонку уч режимдин броосундо иштейт: «---1» — температуранын муздаткычтагы жана тондургучтагы корсоткучу;

«---2» — убакытты корсоткуч;



«---3» — убакытты алмаштырып корсоткуч (30 секунд сайын) и камералардагы температуралар.

Режимди тандоо томонку кнопканы кыска басуу менен аткарылат  — эки цифралуу индикаторлордо режимдин номери куйуп чыгат, мисалы «---2». Андан кийин режимдин номерлери цифралуу температура корсоткучторуно же убакытка алмашып отот.

4.3 КАМЕРАДАГЫ ТЕМПЕРАТУРНЫ ТАНДОО

Температураны тандоо учун башкаруу блогунун «---1» режимин басыңыз. Муздаткычтагы температураны тандоо томонку кнопка менен ; тондургучтагы температураны — .

Кнопканы баскандан кийин цифралуу индикатордо тандалган температура Цельсий градусарында сан турундо жанып чыгат, андан кийин тура келуучу индикатордун белгиси «+» же «-» жанып чыгат. Тандалган камерадагы температура корсоткучу 3 секунддан кийин очот.

Томонку кнопкаларды удаа басканда  же  сан турундогу корсоткуч индикатордо эн бийик дэнгээлине жетет, андан кийин томондойт.

4.4 «СУПЕРОХЛАЖДЕНИЕ ХК-МУЗДАТКЫЧТЫ АБДАН МУЗДАТУУ» РЕЖИМИ

Муздаткычтагы «Суперохлаждение ХК - Муздаткычты абдан муздатуу» режимин тез муздатууда же коптогон жаны азык-тулукторду салганда иштетуу керек. Режимди танадагандан кийин муздаткычтагы температура эн томонку абалына чейин тушот.

Режимди тандоо учун башкаруу блогунун «---1» режимин томонку кнопканы  кыска басып танданыз — 8 индикатор жанат жана муздаткычтагы цифралуу индикатордо «SC» жанып чыгат.

Муздаткычтагы «Суперохлаждение ХК - Муздаткычты абдан муздатуу» режимди автоматтык турдо 6 сааттан кийин очот же томонку кнопканын  жардамы менен аткарылат, же муздаткычты очургондо бирге очот. Режимди очургондон кийин 8 деген индикатор очот, башкаруу блогу алгач тандалган муздаткычтагы режимдерди корсотот баштайт.

4.5 ТОНДУРГУЧТАГЫ «ЗАМОРАЖИВАНИЕ-ТОНДУРУУ» РЕЖИМИ

Режимди томонку кнопканы  («---1» — башкаруу блогунун режимди) басып тандыңыз — индикатордо «Замораживание-Тондуруу» режимди жанат, андан сон кнопканы дагы бир кыска басыңыз тондургучта болсо цифралуу температура индикаторунда «SF» деген белги жанып чыгат.

«Замораживание-Тондуруу» режимди автоматтык турдо 48 сааттан кийин очот, же кнопка  жардамы менен, же болбосо тондургучту очургондо. «Замораживание-Тондуруу» режимин очургондон кийин индикатор 2 очот, башкаруу блогу болсо тондургучтун тандалып алынган режимдерин корсотуп турат.

4.6 УБАКЫТТЫ КОРСОТУУ

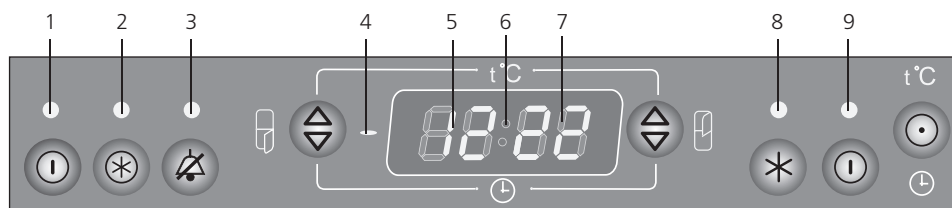

4.6.1 Башкаруу блогун бирнчи жолу тамызганда цифралуу температура индикаторлордо «---2» же «---3» деп тондургучтун жана муздаткычтын убакыт корсоткучтору корунот жана инди-





Индикаторлор

- 1 — тондургучту тамызуу;
- 2 — «Замораживание-Тондуруу» режимди;
- 3 — тондургучтагы жогорулаган температура;
- 4 — белги "—";
- 5 — тондургучтагы температура /убакыт (саат);
- 6 — белги «:»;
- 7 — муздаткычтагы температура /убакыт (минута);
- 8 — «Суперохлаждение ХК - Муздаткычты» режимди;
- 9 — муздаткычты тамызуу



Башкаруу кнопкалары

-  — ундуу сигналалды очуруу;
-  — орнотуу убакыт режим тандоо

Тондургучтагы башкаруу кнопкалары

-  — тондургучтагы температура /убакыт (саат);
-  — «Замораживание-Тондуруу» режимди;
-  — тондургучту очуруу /жандыруу

Муздаткычтагы башкаруу кнопкалары

-  — муздаткычтагы температура /убакыт (минута);
-  — «Суперохлаждение ХК - Муздаткычты» режимди;
-  — муздаткычты жандыруу /очуруу



Сурот 6 — Башкаруу блогу (убакыт корсотуу функциясы менен)

катор «:» белгиси чыгат.

Ремонт Холодильников

<http://rembitten.ru/>камераларда тандалган температуралык параметрлер менен иштеп баштайт. +7 (495) 215-14-41
+7 (903) 722-17-03

4.6.2 Убакытты так орнотуу жана корсоткучторду озгортуу учун:

- башкаруу блогунун «---2» режимин танданыз;
- томонку кнопканы басып, 3 секунддай карманыз (тондургучтун жана муздаткычтын цифралуу индикаторлору жанып чыгат, «:» индикатор белгиси жанбайт);
- булл кнопканы басып  убакытта саат орнотунуз, томонку кнопканы басып  – минутаны.

Убакытты орнотуп болуп жаныдан томонку кнопканы узак басыңыз .

4.6.3 Эгер электр тогу бир топ убакыттай очуп калса, убакытты корсотуу да корунбой калат Ток келегенден сон убакытты 4.6.2 пунктка карап орнотунуз.

4.6.4 Муздаткычты же тондургучту очургондо, алгач тандалган режимге коз каранды болбой башкаруу блогу убакытты корсотуучу режимге «---2» отот.

ЭСКЕРТУУ! Башкаруу блогунда корсотулгон убакыт муздаткычтын иштоосуна жана анын техникалык муноздоруно тиешеси жок маалымат болуп эсептелет. 4.6.2 пунктусуна карап учурдагы убакыттын корсоткучтору туураланат.

4.7 КАМЕРАНЫ ОЧУРУУ

Муздаткычты же тондургучту очуруу камерага дал келуучу томонку кнопка менен аткарылат  – камеранын куйуп тургандыгын маалымдап туруучу индикатор, «Суперохлаждение ХК – Муздаткычты абдан муздатуу» (эгер тандалган болсо) режиминин индикатору, «Замораживание-Тондуруу» режиминин индикатору жана камерадагы температура цифралуу индикатору очот. Камераны очургондон кийин, эгер муздаткыч токко туташтырылган болсо жана башкаруу блогунун «---2» режими иштеп жатса, убакыт корунуп турат.

Томонку кнопканы удаа баскан учурда  камера кайрадан 5 минутадан кийин ишке кирет.

5 МУЗДАТКЫЧТЫ ИШТЕТУУ

5.1 Колдоноор алдында муздаткычтын томонку панелинде жайгашкан кузгудогу (эгер бар болсо) коргоочу полиэтилендуу пленканы суурунуз. Кузгуну (зарыл учурда) айнек тазалоочу средстволор менен жууп чыгыңыз, андан кийин жумшак кездеме менен кургагыча арчыңыз.

ЭСКЕРТУУ! Токтун чыналуусу келбей калуусу муздаткычтын кийинки иштоосуно таасирин тийгизбейт. Ал эми ток кучу кайра жаныдан келгенде, муздаткыч баштапкы

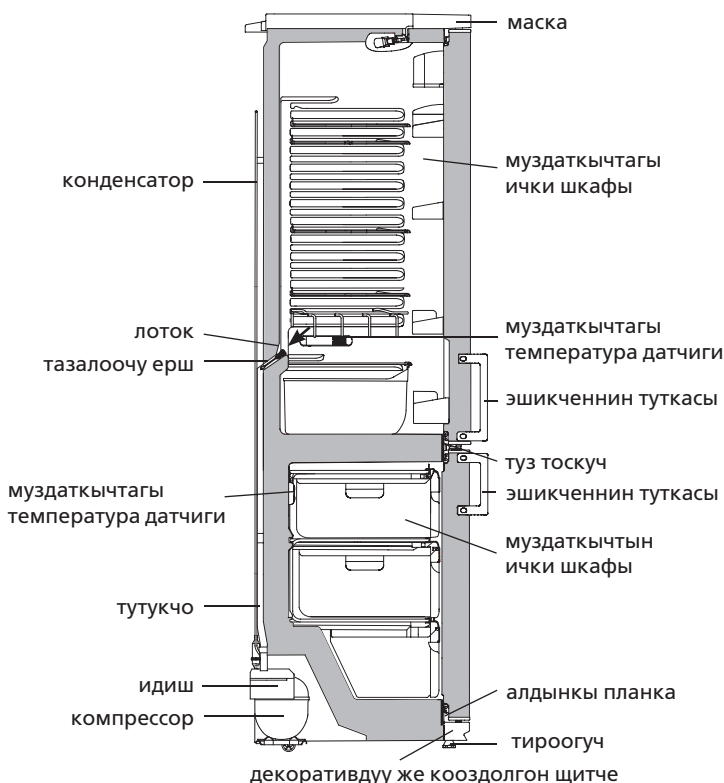

Сурот 7 – Муздаткычтан аккан суунун схемасы

6 суротко ылайык башкаруу блогу бар муздаткычта «--2» же «---3» режимдери иштеп жатса, цифралуу индикаторлордо «00:00» деген жанып туруучу корсоткучтор пайда болот. Муздаткычта иштоо режимдерин жана учурдагы убакыттын корсоткучторун жаныдан орнотуу зарыл.

5.2 АВТОМАТТЫК ТУРДО МУЗДАТКЫЧТЫ ЭРИТУУЧУ СИСТЕМА

5.2.1 Муздаткычта автоматтык турдо эритуучу система бар. Муздаткычтын тор жагында пайда болгон кыроо компрессорду очургондо бир калыпта эрийт, андан сон суу тамчыларына айланат. 7 суротко ылайык эриген суу тамчылары лотокко агып тушот да, тешик аркылуу компрессордогу идишчеге тамып тушот, андан сон бууга айланып жок болот.

Айрым бир учурларда компрессорду тамызганда кыроо муздаткычтын арт жагында калып калат, мындай корунуш бузулгандыкты билдирбейт. Пайда болгон кыроо муздаткыч иштеп жаткан учурдагы каралган циклда эрийт

5.2.2 Лотоктун тешигине тазалоочу ерш орнотулган, ал эриген суу тогуу системасына жаман нерселер кирип калбоо учун каралган.

Ар дайым (3 айда 1 жолудан ке эмес) лотоктун тазалыгын карап, анын ичинде суунун жоктугун текшерип туру керек. Эгер лотокто суу бар болсо, тогу системасын кир басып калган деп тушууну керек.

Тазалоо учун:

– суу айнектерден тоскоолсуз болуп идишчеге агып тушу учун, лотоктун тешигин тазалоочу ерш менен тазалап чыгыңыз,

– ершти тазалап жууп, аны 7 суротко ылайык орнотунуз.

ТЫЮУ САЛЫНАТ муздаткычты кирдеген суу тогуу системасы менен иштетуу. Муздаткычтын тубундо пайда болгон суу же ички шкапка же муздаткычтын сырткы шкафына кирсе, муздаткыч элементтеринин агрегатына залака келтириши мумкун, жана ошондой эле ысыктык болуп чыгып, шкафтарды жарака кылып, иштен чыгарат.

ЭСКЕРТУУ! 7 суротуно ылайык азык-тулукторду муздаткыч ичинде тыгыз кылып анын сол каптал тарабында жайгашкан температура датчигине койбонуз.

ЭСКЕРТУУ! 7 суротуно ылайык азык-тулукторду муздаткыч ичинде тыгыз кылып анын сол каптал тарабында жайгашкан температура датчигине койбонуз.

5.3 МУЗДАТКЫЧТЫ ЭРИТУУ ЖАНА ТАЗАЛОО

Муздаткычты эритуудо эриген сууну тогунуз:

- 8 суротуно ылайык куракочону жана каалаган 2 литрден кем эмес идишти суу топтоо учун орнотунуз;
- эриген сууну топтоноуз, эгер куракочодон муздаткычтагы суу тогулуп жатса, суу соруучу материалды колдонуз;
- муздаткычты тазалап жууп, кугагыча аарчыңыз.

ТЫЮУ САЛЫНАТ 8 суротуно ылайык муздаткычты куракчо колдонбой эритбениз. 7 суротко ылайык муздаткычтагы пайда болгон суу куракочодон отуп, сырткы шкапка же муздаткычтын

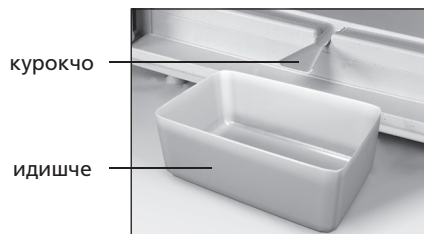

Сурот 8 – Муздаткычтагы эриген сууну топтоо

ички шкафына кирсе, муздаткыч элементтеринин агрегатына залака келтириши мумкун, жана ошондой эле ысыктык болуп чыгып, шкафтарды жарака кылып, муздаткычты иштен чыгарат.

6.2 Буюмдун табличкасында техникалык муноздомдорду орус тилинде корсотулгон. 9 суротундо корсотулгон муноздома аталыштарын, буюмдагы табличкада корсотулгон аталыштары менен салыштырып коруу зарыл.

6 ТЕХНИКАЛЫК МУНОЗДОМОСУ ЖАНА КОМПЛЕКТАЦИЯСЫ

6.1 Техникалык муноздомо жана анын комплектациясы 1 жана 2 таблицада корсотулгон.

Табличкасы 1 – Техникалык муноздомо

№	АТАЛЫШЫ	Моделди	
1.1	Жалпы колуму, дм ³	Муноздомого жооптор гарантия баракчасында корсотулгон	
1.2	Муздаткычтын жалпы колуму, дм ³		
1.3	Габариттуу олчомдор, мм		бийиктиги
			туурасы
			чукурлугу (кармагычсыз)
1.4	Таза массасы, кг, коп эмес		
1.5	Полкалардын азык-заттарды сактоочу жалпы аянтчасы, м ²		
1.6	Тондургучта тондурулган продуктуларды сактоо температурасы, °С, коп эмес		
1.7	Жаны продуктуларды сактоо температурасы, °С		
1.8	Жаны продуктуларды сактоо орточо температурасы, °С, жогору эмес		
1.9	Номиналдуу турдо муздаткыч кубатуулугу айлана-чойродогу температура плюс 25 °С болгондо, кг/24 саат ичинде		
1.10	Номиналдуу турдо 24 саат ичинде муузду чыгаруусу, кг		
1.11	Тондургучтагы кобойчуу температуранын номиналдуу убактысы минус 18 минус 9 °Сга чейин (айлана-чойронуну температурасы плюс 25 °С болгондо) токту очургондо, саат менен		
1.12	Алтын олчому, г		
1.13	Кумуштун олчому, г		
Эскертуу - Техникалык муноздомолорду аныктоо атайын жабдылган лабораторияларда жана белгилуу методикалар менен аткарылат.			

	Жалпы колуму, дм ³ - жаны азык-тулукторду сактоочу камера: - тондуруучу камеранын:
Моделдин озгочо белгилери	Азык-тулукторду муздатуу: Жалпы ток: Жалпы кубаттуулук Nominal iste`molchilik quvvati: Хладагенти: R600a/Кобуктондургуч: C-Pentane Хладагент салмагы: Беларусия Республикасында жасалган

Сурот 9 – Табличкасы

Табличкасы 2 – Комплектациясы

№	АТАЛЫШЫ	Саны, шт.
2.1	Корзина (томонку)	Муноздомого жооптор гарантия баракчасында корсотулгон
2.2	Корзина	
2.3	Момо жемиш жана жашылчалар учун идиш ¹	
2.4	Айнек полкасы (томонку) ²	
2.5	Айнек полкасы ² (чачылгыч)	
2.6	Полкасы (ботолколор учун)	
2.7	Айнек полкасы ²	
2.8	Капкактуу идиш	
2.9	Жумуртка салгыч	
2.10	Тоскуч-полк ³	
2.11	Чектоогуч (кичинекей)	
2.12	Чектоогуч (чон)	
2.13	Тоскуч ⁴	
2.14	Арткы тироогуч	
2.15	Муз учун форма	
2.16	Тазалоочу ерш	
2.17	Куракчо	
¹ Кайнатуу же жылытуу процедурасынан откорулгон май жана продуктуларды сактоого тыю салынат. ² Тегиз кылып салынган продуктулардын эн жогорку салмагы 20 кгдан отпошу зарыл. ³ Тегиз кылып салынган продуктулардын эн жогорку салмагы 2 кгдан отпошу зарыл. ⁴ Тегиз кылып салынган продуктулардын эн жогорку салмагы 5 кгдан отпошу зарыл.		

